



TOPARC



**PORTE ÉLECTRODES
ELECTRODE HOLDER
ELEKTRODENHALTER
PORTA-ELECTRODOS
ЭЛЕКТРОДОДЕРЖАТЕЛЬ
ELEKTRODEHOUDER
PORTAELETTRODO**

**PINCE DE MASSE
EARTH CLAMP
MASSEKLEMMEN
PINZAS DE MASA
ЗАЖИМ МАССЫ
MASSAKLEM
PINCAS DE MASSA**

FR

EN

DE

ES

RU

NL

IT

1-8

PORTE ÉLECTRODES / ELECTRODE HOLDER / ELEKTRODENHALTER / PORTA-ELECTRODOS / ЭЛЕКТРОДОДЕРЖАТЕЛЬ / ELEKTRODEHOUDER / PORTAELETTRODO

En conformité avec la norme IEC 60974-11 / Complies with European directive IEC 60974-11 / Diese Produkte entsprechen der Norm IEC 60974-11. / Conforme a la norma IEC 60974-11 / Соответствует норме IEC 60974-11 / In overeenstemming met de IEC 60974-11-norm / Conforme alla direttiva Europea IEC 60974-11.

	HELIX, Vestale & PYTHON						
Modèle / Reference / Modell / Modelo / Модель / Model / Riferimento	HELIX T200.25	HELIX T300.50	HELIX T400.70	PYTHON T400.95	HELIX PRO T400.70	HELIX PRO T500.95	VESTALE T500.95
Courant max. à un rapport cyclique de 35%* / Max. current has a 35% duty cycle* / max. Strom @ 35%* / Corriente max. respecto a un ciclo de 35%* / Макс. ток при рабочем цикле 35%* / Maximale stroom bij een arbeidscyclus van 35%* / Max. corrente ha un ciclo di lavoro del 35%*	200 A	300 A	400 A	500 A	400 A	500 A	500 A
Courant max. à un rapport cyclique de 60%* / Max. current has a 60% duty cycle* / max. Strom @ 60%* / Corriente max. respecto a un ciclo de 60%* / Макс. ток при рабочем цикле 60%* / Maximale stroom bij een arbeidscyclus van 60%* / Max. corrente ha un ciclo di lavoro del 60%*	150 A	250 A	300 A	400 A	300 A	400A	400A
Diamètre d'électrode / Electrode diameter / Elektrodendurchmesser / Diámetro de electrodo / Диаметр электрода / Diameter van de elektrode / Diametro elettrodo	1.6 - 3.2 mm	1.6 - 5 mm	1.6 - 6.3 mm	1.6 - 8 mm	1.6 - 6.3 mm	1.6 - 8 mm	1.6 - 8 mm
Câble de soudage / Welding current / Schweißkabel / Cable de soldadura / Сварочный кабель / Laskabel / Corrente di saldatura	16 - 25 mm ²	35 - 50 mm ²	50 - 70 mm ²	50 - 70 mm ²	70 - 95 mm ²	70 - 95 mm ²	70 - 95 mm ²
Type / Type / Typ / Tipo / Тип / Type / Tipo	A	A	A	B	A	A	A
Type de connexion / Connection type / Steckertyp / Tipo de conexión / Тип соединения / Type aansluiting / Tipo di connessione	N°2	N°2	N°2	N°2	N°2	N°2	N°2
Pièces de rechange / Spare parts / Ersatzteile / Piezas de recambio / Запчасти / Reserve onderdelen / Parti di ricambio	x1 (Vrac) 043497	x1 (Vrac) 038288	x1 (Vrac) 043732	x1 (Vrac) 038011	x1 (Vrac) 039919	x1 (Vrac) 039902	x1 (Vrac) 038097
	x1 (Blister) -	x1 (Blister) -	x1 (Blister) -	x1 (Blister) -	x1 (Blister) -	x1 (Blister) -	x1 (Blister) -

*Valeurs obtenues uniquement avec un câble de section maximale. / *Values obtained using a cable with maximum cross section size. / *Die Angaben sind ausschließlich für den maximalen Kabelquerschnitt gültig. / *Valores obtenidos solamente con un cable de sección máxima. / *Значения полученные при использовании кабеля с максимальным сечением. / *Verkregen waarden, enkel met een kabel met een maximale doorsnede. / *Valori ottenuti usando un cavo con sezione trasversale di dimensione massima.

	SHARK						
Modèle / Reference / Modell / Modelo / Модель / Model / Riferimento	SHARK X200.35	SHARK PRO C300.35	SHARK X300.50	SHARK X400.70	SHARK C400.95	SHARK X500.95	SHARK C600.120
Courant max. à un rapport cyclique de 35%* / Max. current has a 35% duty cycle* / max. Strom @ 35%* / Corriente max. respecto a un ciclo de 35%* / Макс. ток при рабочем цикле 35%* / Maximale stroom bij een arbeidscyclus van 35%* / Max. corrente ha un ciclo di lavoro del 35%*	200 A	300 A	300 A	400 A	400 A	500 A	600 A
Courant max. à un rapport cyclique de 60%* / Max. current has a 60% duty cycle* / max. Strom @ 60%* / Corriente max. respecto a un ciclo de 60%* / Макс. ток при рабочем цикле 60%* / Maximale stroom bij een arbeidscyclus van 60%* / Max. corrente ha un ciclo di lavoro del 60%*	150 A	250 A	250 A	300 A	300 A	400 A	500 A
Diamètre d'électrode / Electrode diameter / Elektrodendurchmesser / Diámetro de electrodo / Диаметр электрода / Diameter van de elektrode / Diametro elettrodo	1.6 - 3.2 mm	1.6 - 5 mm	1.6 - 5 mm	1.6 - 6.3 mm	1.6 - 6.3 mm	1.6 - 8 mm	6.3 - 10 mm
Câble de soudage / Welding current / Schweißkabel / Cable de soldadura / Сварочный кабель / Laskabel / Corrente di saldatura	16 - 35 mm ²	25 - 35mm ²	35 - 50 mm ²	50 - 70 mm ²	50 - 95 mm ²	70 - 95 mm ²	95 - 120 mm ²
Type / Type / Typ / Tipo / Тип / Type / Tipo	B	B	B	B	B	B	B
Type de connexion / Connection type / Steckertyp / Tipo de conexión / Тип соединения / Type aansluiting / Tipo di connessione	N°1 - M5	N°2	N°1 - M8	N°2	N°2	N°1 - M10	N°2
Pièces de rechange / Spare parts / Ersatzteile / Piezas de recambio / Запчасти / Reserve onderdelen / Parti di ricambio	x1 (Vrac) 043503	x1 (Vrac) 039926	x1 (Vrac) 043510	x1 (Vrac) 038004	x1 (Vrac) 043725	x1 (Vrac) 043718	x1 (Vrac) 046542
	x1 (Blister) 043602	x1 (Blister) -	x1 (Blister) 043701	x1 (Blister) -	x1 (Blister) -	x1 (Blister) -	x1 (Blister) -

*Valeurs obtenues uniquement avec un câble de section maximale. / *Values obtained using a cable with maximum cross section size. / *Die Angaben sind ausschließlich für den maximalen Kabelquerschnitt gültig. / *Valores obtenidos solamente con un cable de sección máxima. / *Значения полученные при использовании кабеля с максимальным сечением. / *Verkregen waarden, enkel met een kabel met een maximale doorsnede. / *Valori ottenuti usando un cavo con sezione trasversale di dimensione massima.

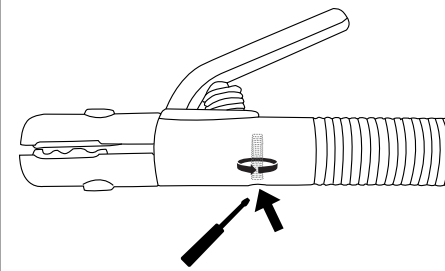
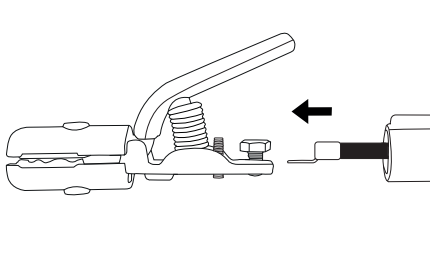
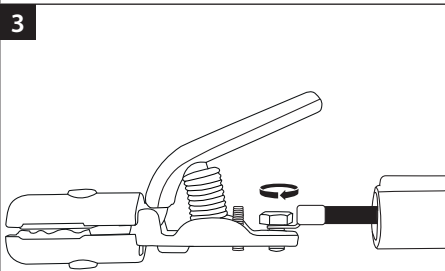
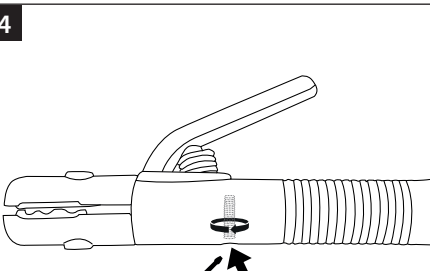
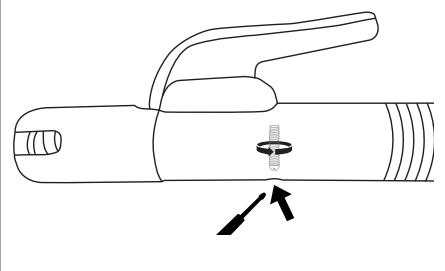
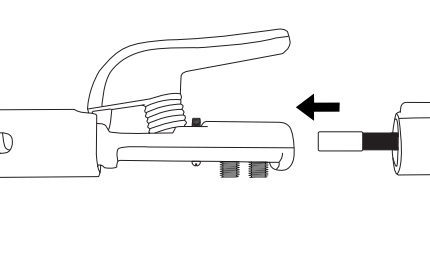
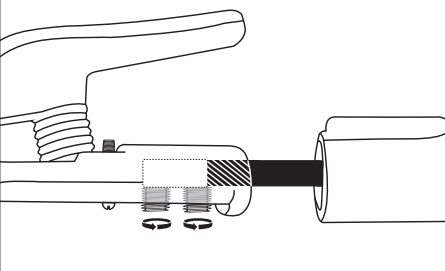
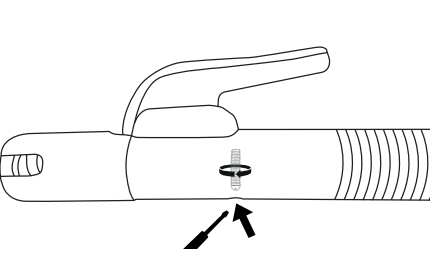
		Cosse à œillet / Terminal connection ring / Kabelschuh / Kabelschoen / Наконечник с отверстием / Capocorda				
N°1	<p>FR - Connecter le câble de soudage au porte-électrode en utilisant une cosse à œillet adaptée à la section du câble et de la vis.</p> <p>EN - Connect the welding cable to the electrode holder using a terminal that matches both the cables and the screw's cross section.</p> <p>DE - Montieren Sie einen dem Kabequerschnitt entsprechenden Kabelschuh und schrauben Sie das Kabel damit am Elektrodenhalter fest.</p> <p>ES - Conecte el cable de soldadura al porta-electrodos utilizando un terminal de argolla adaptado a la sección de cable y del tornillo.</p> <p>RU - Соедините сварочный кабель с электрододержателем с помощью наконечника с отверстием подходящего к сечению кабеля и винта.</p> <p>NL - Koppel de laskabel aan aan de elektrodehouder met behulp van een kabelschoen met ring, aangepast aan de doorsnede van de kabel en aan de schroef.</p> <p>IT - Collegare il cavo saldatura al portaelettrodo usando un terminale che soddisfi entrambi i cavi e la sezione trasversale della vite.</p>	<p>1</p> 	<p>2</p> 	<p>3</p> 	<p>4</p> 	
			Manchon de sertissage / Crimp sleeve / Anschlusshülse / Krimphülse / Втулка для обжима / Manicotto per crimpare			
	N°2	<p>FR - Combiner les brins du câble de soudage avec le manchon de sertissage, serrer le tout dans le porte électrode avec la vis.</p> <p>EN - Combine the copper bristles using the crimp sleeve, tighten and attach the cable to the electrode holder with the screw.</p> <p>DE - Schieben Sie die Anschlusshülse über alle Adern des Kabels und schrauben Sie diese im Elektrodenhalter fest.</p> <p>ES - Combinar las hebras del cable de soldadura con el manguito, apretar todo en el portaelectrodos con el tornillo.</p> <p>RU - Соедините жилы сварочного кабеля с помощью втулки для обжима, затяните все в электрододержателе с помощью винта.</p> <p>NL - Voeg de laskabelstrengen in de huls, draai het geheel dan met behulp van de schroef in de elektrodehouder vast.</p> <p>IT - Unire le setole di rame usando il manicotto, stringere e collegare il cavo al portaelettrodo con la vite.</p>	<p>1</p> 	<p>2</p> 	<p>3</p> 	<p>4</p> 

En conformité avec la norme IEC 60974-13 / Complies with European directive IEC 60974-13 / Diese Produkte entsprechen der Norm IEC 60974-13. / Conforme a la norma IEC 60974-13 / Соответствует норме IEC 60974-13 / In overeenstemming met de IEC 60974-13-norm / Conforme alla direttiva Europea IEC 60974-13.

	CROCO								
Modèle / Reference / Modell / Modelo / Модель / Model / Riferimento	CROCO A200.35	CROCO B250.25	CROCO B300.70	CROCO T300.70	CROCO T400.70	CROCO B600.95	CROCO T600.95	CROCO M600.95	
Courant max. à un rapport cyclique de 35%* / Max. current has a 35% duty cycle* / max. Strom @ 35%* / Corriente max. respecto a un ciclo de 35%* / Макс. ток при рабочем цикле 35%* / Maximale stroom bij een arbeidscyclus van 35%* / Max. corrente ha un ciclo di lavoro del 35%*	200 A	250 A	300 A	300 A	400 A	600 A	600 A	600 A	
Courant max. à un rapport cyclique de 60%* / Max. current has a 60% duty cycle* / max. Strom @ 60%* / Corriente max. respecto a un ciclo de 60%* / Макс. ток при рабочем цикле 60%* / Maximale stroom bij een arbeidscyclus van 60%* / Max. corrente ha un ciclo di lavoro del 60%*	150 A	200 A	250 A	250 A	300 A	500 A	400A	400A	
Section maximale du câble de soudage / Welding cable maximum cross section / Максимальное сечение сварочного кабеля / Maximale kabelsectie laskabel	35 mm ²	25 mm ²	70 mm ²	70 mm ²	70 mm ²	95 mm ²	95 mm ²	95 mm ²	
Type de connexion / Connection type / Steckertyp / Tipo de conexión / Тип соединения / Type aansluiting / Tipo di connessione	N°1 - M6	N°1 - M5	N°3	N°3	N°1 - M8	N°3	N°1 - M10	N°1 - M10	
Pièces de rechange / Spare parts / Ersatzteile / Piezas de recambio / Запчасти / Reserve onderdelen / Parti di ricambio	x1 (Vrac)	043114	038035	043138	037922	043213	038042	046559	038301
	x1 (Blister)	043107	-	-	037939	043206	-	-	-

*Valeurs obtenues uniquement avec un câble de section maximale. / *Values obtained using a cable with maximum cross section size. / *Die Angaben sind ausschließlich für den maximalen Kabelquerschnitt gültig. / *Valores obtenidos solamente con un cable de sección máxima. / *Значения полученные при использовании кабеля с максимальным сечением. / *Verkregen waarden, enkel met een kabel met een maximale doorsnede. / *Valori ottenuti usando un cavo con sezione trasversale di dimensione massima.

	RHINO & TYREX							
Modèle / Reference / Modell / Modelo / Модель / Model / Riferimento	RHINO 300.50	TYREX 400.70	TYREX XL 400.70	RHINO 600.95	TYREX 600.95	TYREX + 600.95	TYREX 800.120	
Courant max. à un rapport cyclique de 35%* / Max. current has a 35% duty cycle* / max. Strom @ 35%* / Corriente max. respecto a un ciclo de 35%* / Макс. ток при рабочем цикле 35%* / Maximale stroom bij een arbeidscyclus van 35%* / Max. corrente ha un ciclo di lavoro del 35%*	300 A	400 A	400 A	600 A	600 A	600 A	800 A	
Courant max. à un rapport cyclique de 60%* / Max. current has a 60% duty cycle* / max. Strom @ 60%* / Corriente max. respecto a un ciclo de 60%* / Макс. ток при рабочем цикле 60%* / Maximale stroom bij een arbeidscyclus van 60%* / Max. corrente ha un ciclo di lavoro del 60%*	250 A	300 A	300 A	500 A	500 A	500 A	700 A	
Section maximale du câble de soudage / Welding cable maximum cross section / Максимальное сечение сварочного кабеля / Maximale kabelsectie laskabel	50 mm ²	70 mm ²	70 mm ²	95 mm ²	95 mm ²	95 mm ²	120 mm ²	
Type de connexion / Connection type / Steckertyp / Tipo de conexión / Тип соединения / Type aansluiting / Tipo di connessione	N°3	N°1 - M10	N°1 - M10	N°3	N°2	N°2	N°2	
Pièces de rechange / Spare parts / Ersatzteile / Piezas de recambio / Запчасти / Reserve onderdelen / Parti di ricambio	x1 (Vrac)	038059	043176	048997	038066	043220	046566	046573
	x1 (Blister)	-	-	-	-	-	-	-

*Valeurs obtenues uniquement avec un câble de section maximale. / *Values obtained using a cable with maximum cross section size. / *Die Angaben sind ausschließlich für den maximalen Kabelquerschnitt gültig. / *Valores obtenidos solamente con un cable de sección máxima. / *Значения полученные при использовании кабеля с максимальным сечением. / *Verkregen waarden, enkel met een kabel met een maximale doorsnede. / *Valori ottenuti usando un cavo con sezione trasversale di dimensione massima.

PINCE DE MASSE / EARTH CLAMP / MASSEKLEMMEN / PINZAS DE MASSA / ЗАЖИМ МАССЫ / MASSAKLEM / PINCAS DE MASSA

Cosse à œillet / Terminal connection ring / Kabelschuh / Kabelschoen / Наконечник с отверстием / Carocorda

N°1

FR - Connecter le câble de soudage à la pince de masse en utilisant une cosse à œillet adaptée à la section du câble et à la taille de l'écrou.

EN - Connect the welding cable to the earth clamp by using a ring terminal in line with the cross section of the cable and the size of the nut.

DE - Montieren Sie einen dem Kabequerschnitt entsprechenden Kabelschuh und schrauben Sie das Kabel damit am Elektrodenhalter fest.

ES - Conecte el cable de soldadura al porta-electrodos utilizando un terminal de argolla adaptado a la sección de cable y del tornillo.

RU - Соедините сварочный кабель с зажимом массы с помощью накидной клеммы, соответствующей сечению кабеля и размеру винта.

NL - Sluit de laskabel aan op de massaklem met behulp van een passende kabelschoen, die qua afmeting geschikt is voor de kabel en de moer.

IT - Collegare il cavo saldatura al portaelettrodo usando un terminale che soddisfi entrambi i cavi e la sezione trasversale della vite.

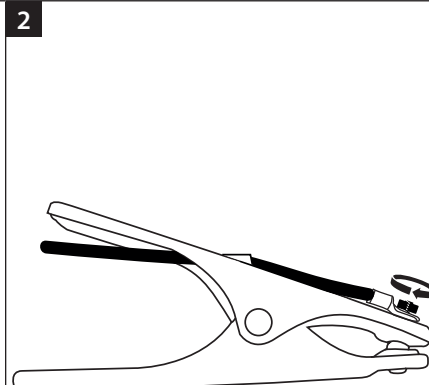
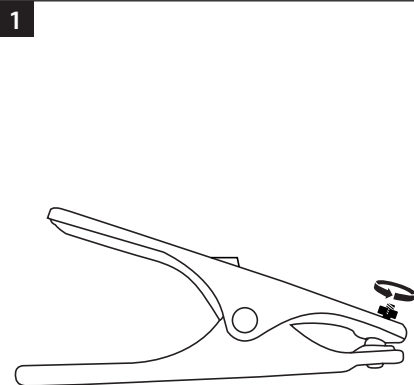

Manchon de sertissage / Crimp sleeve / Krimphülse / Anschlusshülse / Krimphuls / Втулка для обжима / Manicotto per crimpare

N°2

FR - Combiner les brins du câble de soudage avec le manchon de sertissage, serrer le tout dans la pince de masse avec les 2 vis.

EN - Combine the welding wires in the connector and fit in the clamp using the 2 screws.

DE - Schieben Sie die Anschlusshülse über alle Adern des Kabels und schrauben Sie diese im Elektrodenhalter fest.

ES - Combinar las hebras del cable de soldadura con el manguito, apretar todo en el portaelectrodos con el tornillo.

RU - Соедините жилы сварочного кабеля с помощью зажимной муфты, затяните все в зажиме массы с помощью 2 винтов.

NL - Breng de draden van de laskabel in in de krimphuls en klem deze met behulp van de twee schroeven vast in de massa-klem.

IT - Unire le setole di rame usando il manicotto, stringere e collegare il cavo al portaelettrodo con la vite.

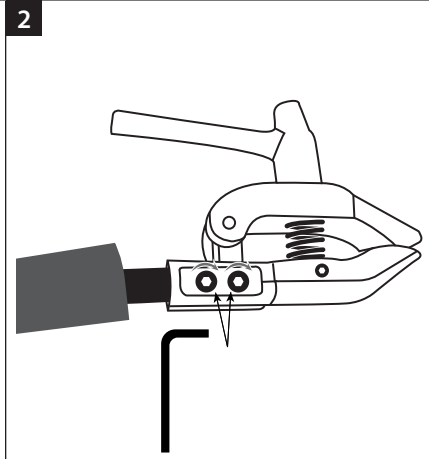
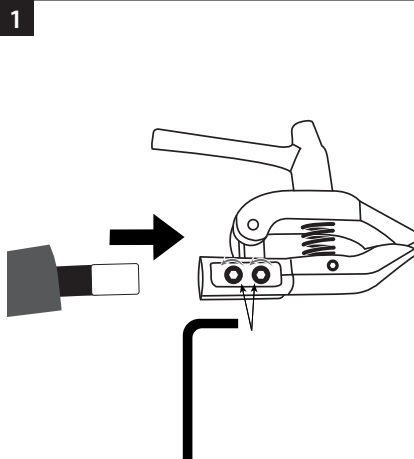

Serre câble / Cable tightener / Kabelschelle / Зажим кабеля / Abrazadera de cable / Kabelklem / Morsetto del cavo

N°3

FR - Dénuder environ 2 cm du câble de soudage et placer les brins entre la pince de masse et le serre câble. Serrer les 2 vis.

EN - Strip approximately 2 cm of welding cable and place the wires between the earth clamp and the cable tightener. Tighten the 2 screws.

DE - Entfernen Sie ca. 2 cm des Schweißkabels und legen Sie die Drähte zwischen Erdungsklemme und Kabelklemme. Ziehen Sie die beiden Schrauben an.

ES - Pele aproximadamente 2 cm del cable de soldadura y coloque los cables entre la abrazadera de tierra y la abrazadera de cable. Apriete los 2 tornillos.

RU - Оголите сварочный кабель на 2 см и вставьте оголенные волокна между зажимом массы и зажимом кабеля. Закрутите оба винта.

NL - Laat ongeveer 2 cm van de laskabel bloot liggen en plaats de draden tussen de massa-klem en de kabelklem. Draai de 2 schroeven aan.

IT - Spelare circa 2 cm del cavo di saldatura e posizionare i fili tra il morsetto di terra e il morsetto del cavo. Serrare le 2 viti.

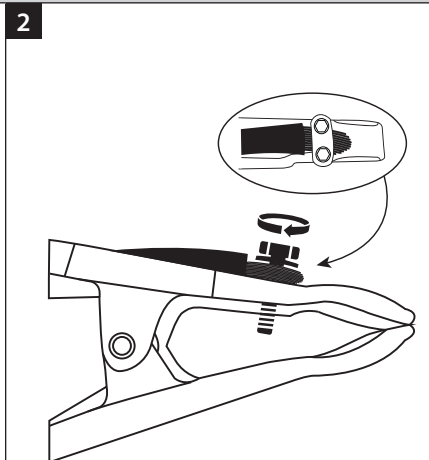
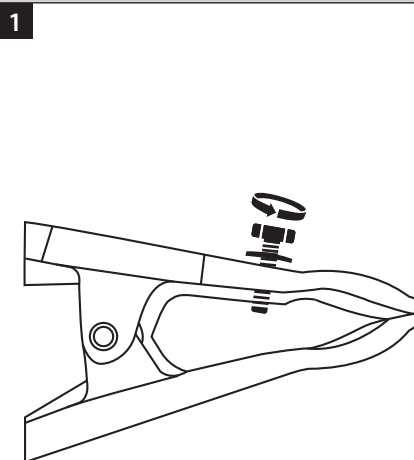

COUPLAGE ET DÉACCOUPLAGE CORRECT DE LA PINCE DE MASSE / CORRECT COUPLING AND UNDCOUPLING OH THE EARTH CLAMPS / KORREKTES AN- UND ABKUPPELN DER ERDUNGSKLEMMEN / ACOPLAMIENTO Y DESACOPAMIENTO CORRECTOS DE LAS PINZAS DE TIERRA / CORRECTE KOPPELING EN ONTKOPPELING VAN DE AARDKLEMMEN / CORRETTO ACCOPIAMENTO E DISACCOPIAMENTO OH DEI MORSETTI DI TERRA : EN-60974-13

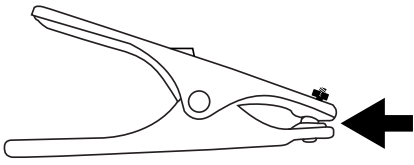
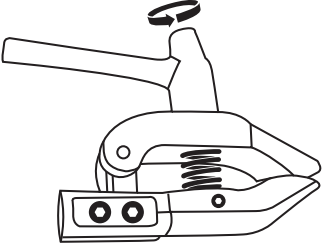
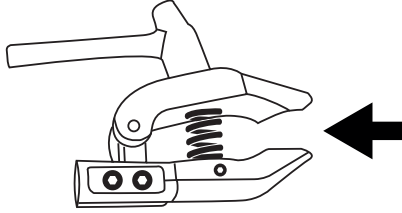
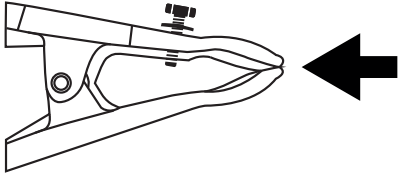
		Cosse à œillet / Terminal connection ring / Kabelschuh / Kabelschoen / Наконечник с отверстием / Capocorda	
N°1	<p>FR - Connecter pour réaliser la mise à la terre / la masse. EN - Connect to job here for earthing / grounding. DE - Verbinden mit Job hier für Erdung / Erdung. ES - Conectarse a trabajo aquí para puesta a tierra / puesta a tierra. RU - соединиться с работать здесь заземление / заземление. NL - Verbinding maken met baan hier voor aarding / aarding. IT - Connettersi a lavoro qui per messa a terra / messa a terra.</p>		
	<p>Manchon de sertissage / Crimp sleeve / Crimphülse / Anschlusshülse / Krimphuls / Втулка для обжима / Manicotto per crimpare</p>		
N°2	<p>FR - Tourner le levier pour ouvrir / serrer la mâchoire. Connecter pour réaliser la mise à la terre / la masse. EN - Turn lever to open / tighten jaw. Connect to job here for earthing / grounding. DE - Hebel auf Backe öffnen / festziehen. Verbinden mit Job hier für Erdung / Erdung. ES - Gire la palanca a abrir / apretar la mandíbula. Conectarse a trabajo aquí para puesta a tierra / puesta a tierra. RU - повернуть рычаг в открыт / затянуть челюсть. соединиться с работать здесь заземление / заземление. NL - draai de hendel naar Openen / vastdraaien van de kaak. Verbinding maken met baan hier voor aarding / aarding. IT - Girare la leva su aprire / stringere la ganascia. Connettersi a lavoro qui per messa a terra / messa a terra.</p>		
	<p>Serre câble / Cable tightener / Kabelschelle / Зажим кабеля / Abrazadera de cable / Kabelklem / Morsetto del cavo</p>		
N°3	<p>FR - Connecter pour réaliser la mise à la terre / la masse. EN - Connect to job here for earthing / grounding. DE - Verbinden mit Job hier für Erdung / Erdung. ES - Conectarse a trabajo aquí para puesta a tierra / puesta a tierra. RU - соединиться с работать здесь заземление / заземление. NL - Verbinding maken met baan hier voor aarding / aarding. IT - Connettersi a lavoro qui per messa a terra / messa a terra.</p>		

CÂBLE DE SOUDAGE / WELDING CURRENT / SCHWEISSKABEL / CABLE DE SOLDADURA / СВАРОЧНЫЙ КАБЕЛЬ / LASKABEL / CORRENTE DI SALDATURA / ПРАВИЛЬНОЕ СОЕДИНЕНИЕ И ОТСОЕДИНЕНИЕ ЗАЖИМОВ ЗАЗЕМЛЕНИЯ /

Type recommandé : H01N2-D (conforme à la norme CEI 60245-6 ou EN 50525-2-81) / Recommended type : H01N2-D (complies to the IEC standard 60245-6 or EN 50525-2-81) / Empfohlener Schweißkabeltyp: H01N2-D (richtlinienkonform mit der Norm CEI 60245-6 oder der EN 50525-2-81) / Tipo recomendado: H01N2-D (conforme a la norma CEI 60245-6 o EN 50525-2-81) / Рекомендуемый тип: H01N2-D (соответствует норме CEI 60245-6 или EN 50525-2-81) / Aanbevolen type : H01N2-D (overeenkomstig de norm CEI 60245-6 of EN 50525-2-81). / Tipologia raccomandata : H01N2-D (conforme a IEC 60245-6 o EN 50525-2-81)

- La section de câble doit être adaptée au facteur de marche d'utilisation, voir tableau ci-dessous :
- The cross-section must correspond to the duty cycle, see table below :
- Der Kabelquerschnitt beeinflusst die Einschaltdauer, siehe die Tabelle unten:
- La sección de cable se debe adaptar al ciclo de trabajo de uso, como en la siguiente tabla:
- Сечение кабеля должно соответствовать ПВ% использования, см приведенную ниже таблицу:
- De doorsnede van de kabel moet aangepast zijn aan de vermogensfactor, zie de hiervolgende tabel :
- La sezione trasversale deve corrispondere al ciclo di lavoro, vedere la tabella qui sotto :

Section de câble / Cross section / Kabelquerschnitt / Sección de cable / Сечение кабеля / Doorsnede van de kabel / Sezione trasversale	16mm ²	25mm ²	35mm ²	50mm ²	70mm ²	95mm ²	120mm ²
Courant max. à un rapport cyclique de 60% / Max. current has a 60% duty cycle* / max. Strom @ 60% / Corriente max. respecto a un ciclo de 60% / Макс. ток при рабочем цикле 60% / Maximale stroom bij een arbeidscyclus van 60% / Max. corrente ha un ciclo di lavoro del 60%*	120 A	164 A	210 A	273 A	348 A	430 A	508 A
Courant max. à un rapport cyclique de 35% / Max. current has a 35% duty cycle* / max. Strom @ 35% / Corriente max. respecto a un ciclo de 35% / Макс. ток при рабочем цикле 35% / Maximale stroom bij een arbeidscyclus van 35% / Max. corrente ha un ciclo di lavoro del 35%*	130 A	184 A	241 A	320 A	417 A	524 A	623 A

*Courant maximal acceptable dans les câbles de Soudage (Câble H01N2D) conformément à la DIN VDE 0298-4, durant des cycles de fonctionnement de 10 min à une température ambiante de 40°C. / Maximum acceptable current in the welding cables (cable H01N2D) in accordance with DIN VDE 0298-4, during 10 minutes long operating cycles at an ambient temperature of 40°C. / max. zulässiger Strom in den Schweißkabeln (Kabel H01N2D), richtlinienkonform mit der DIN VDE 0298-4 @ 40°C (10 min). / Corriente máxima aceptable en los cables de soldadura (Cable H01N2D) conforme al DIN VDE 0298-4, durante un ciclo de funcionamiento de 10 minutos a una temperatura ambiente de 40°C. / Максимальный допустимый в Сварочных кабелях ток (Кабель H01N2D) соответственно DIN VDE 0298-4, в течении 10-минутного рабочего цикла при температуре окружающей среды 40°C. / Maximaal toegestane stroom in de laskabels (H01N2D kabel), conform aan de DIN VDE 0298-4 norm, tijdens bedrijfscycli van 10 minuten en bij een omgevingstemperatuur van 40°C. / La massima tensione accettabile nei cavi di saldatura (cavo H01N2D) secondo DIN VDE 0298-4, durante 10 minuti di ciclo operativo in un ambiente a temperatura di 40°C.

ICÔNES / SYMBOLS / ZEICHENERKLÄRUNG / SÍMBOLOS / СИМВОЛЫ / PICTOGRAMMEN / ICONE

	<ul style="list-style-type: none"> - Appareil conforme aux directives européennes. - The device complies with European Directive. - Gerät entspricht europäischen Richtlinien. - El aparato está conforme a las normas europeas. 	<ul style="list-style-type: none"> - Устройство соответствует европейским нормам. - Het toestel is in overeenstemming met de Europese richtlijnen. - Dispositivo in conformità con le norme europee.
IEC 60974-11	<ul style="list-style-type: none"> - En conformité avec la norme IEC 60974-11. - Complies with European directive IEC 60974-11. - Diese Produkte entsprechen der Norm IEC 60974-11. 	<ul style="list-style-type: none"> - Conforme a la norma IEC 60974-11. - Соответствует норме IEC 60974-11. - In overeenstemming met de IEC 60974-11-norm. - Conforme alla direttiva Europea IEC 60974-11
IEC 60974-13	<ul style="list-style-type: none"> - En conformité avec la norme IEC 60974-13. - Complies with European directive IEC 60974-13. - Diese Produkte entsprechen der Norm IEC 60974-13. 	<ul style="list-style-type: none"> - Conforme a la norma IEC 60974-13. - Соответствует норме IEC 60974-13. - In overeenstemming met de IEC 60974-13-norm. - Conforme alla direttiva Europea IEC 60974-13
	<ul style="list-style-type: none"> - Produit recyclable qui relève d'une consigne de tri selon le décret n°2014-1577. - This product should be recycled appropriately. - Recyclingprodukt, das durch Mülltrennung entsorgt werden muss, (Verordnung-Nr. 2014-1577). - Producto reciclable que requiere una separación determinada según el decreto n° 2014-1577. - Этот аппарат подлежит утилизации согласно постановлению n°2014-1577 - Product recyclebaar, niet bij het huishoudelijk afval gooien. - Prodotto riciclabile soggetto a raccolta differenziata secondo il decreto n°2014-1577. 	
	<ul style="list-style-type: none"> - Produit dont le fabricant participe à la valorisation des emballages en cotisant à un système global de tri, collecte sélective et recyclage des déchets d'emballages ménagers. - The product's manufacturer contributes to the recycling of its packaging by contributing to a global recycling system. - Produkt für getrennte Entsorgung (Elektroschrott): Werfen Sie es daher nicht in den Hausmüll! - Producto sobre el cual el fabricante participa mediante una valorización de los embalajes cotizando a un sistema global de separación, recogida selectiva y reciclado de los desechos de embalajes domésticos. - Аппарат, производитель которого участвует в глобальной программе переработки упаковки, выборочной утилизации и переработке бытовых отходов. - De fabrikant van dit product neemt deel aan het hergebruik en recyclen van de verpakkingen, door middel van een contributie aan een globaal sorteer en recyclage systeem van huishoudelijk verpakkingsafval. - Il fabbricante di questo prodotto partecipa alla valorizzazione degli imballi contribuendo ad un sistema globale di raccolta differenziata e riciclaggio degli imballaggi domestici. 	
	<ul style="list-style-type: none"> - Ce matériel fait l'objet d'une collecte sélective selon la directive européenne 2012/19/UE. Ne pas jeter dans une poubelle domestique ! - This hardware is subject to waste collection according to the European directives 2002/96/UE. Do not throw out in a domestic bin ! - Für die Entsorgung Ihres Gerätes gelten besondere Bestimmungen (sondermüll) gemäß europäische Bestimmung 2012/19/EU. Es darf nicht mit dem Hausmüll entsorgt werden. - Für die Entsorgung Ihres Gerätes gelten besondere Bestimmungen (Sondermüll) gemäß europäische Bestimmung 2012/19/EU. Es darf nicht mit dem Hausmüll entsorgt werden. - Это оборудование подлежит переработке согласно директиве Евросоюза 2012/19/UE. Не выбрасывать в общий мусоросборник! - Afzonderlijke inzameling vereist volgens de Europese richtlijn 2012/19/UE. Gooi het apparaat niet bij het huishoudelijk afval ! - Questo dispositivo è oggetto di raccolta differenziata secondo la direttiva europea 2012/19/UE. Non gettare nei rifiuti domestici ! 	



JBDC

1, rue de la Croix des Landes
CS 54159
53941 SAINT-BERTHEVIN Cedex
France