

# DOLMAR

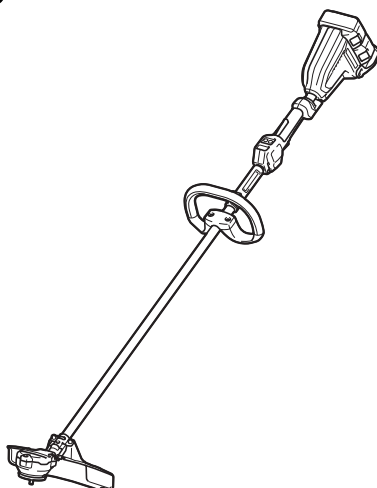

<b>GB</b>	<b>Cordless Grass Trimmer</b>	<b>Instruction manual</b>
<b>F</b>	<b>Coupe Herbe Sans Fil</b>	<b>Manuel d'instructions</b>
<b>D</b>	<b>Akku-Rasentrimmer</b>	<b>Betriebsanleitung</b>
<b>I</b>	<b>Tagliabordi a batteria</b>	<b>Istruzioni per l'uso</b>
<b>NL</b>	<b>Accustrimmer</b>	<b>Gebruiksaanwijzing</b>
<b>E</b>	<b>Cortador Inalámbrico de Pasto</b>	<b>Manual de instrucciones</b>
<b>P</b>	<b>Tesoura para grama a bateria</b>	<b>Manual de instruções</b>
<b>DK</b>	<b>Batteridreven græstrimmer</b>	<b>Brugsanvisning</b>
<b>GR</b>	<b>Χλοοκοπτικό μπαταρίας</b>	<b>Οδηγίες χρήσης</b>
<b>TR</b>	<b>Akülü Yan Tırpan</b>	<b>Kullanım kılavuzu</b>

## AT-3735 C



015384



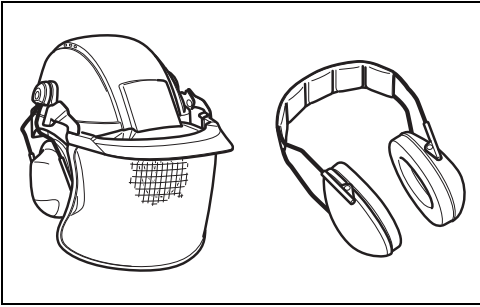

1

010820

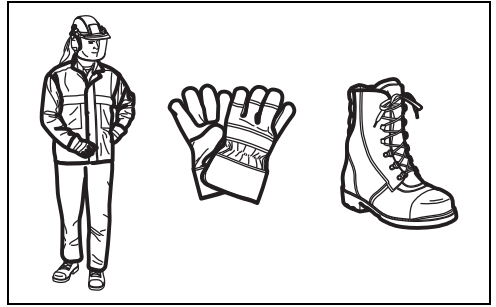

2

010821

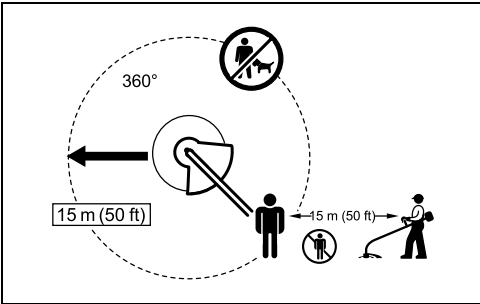

3

012858

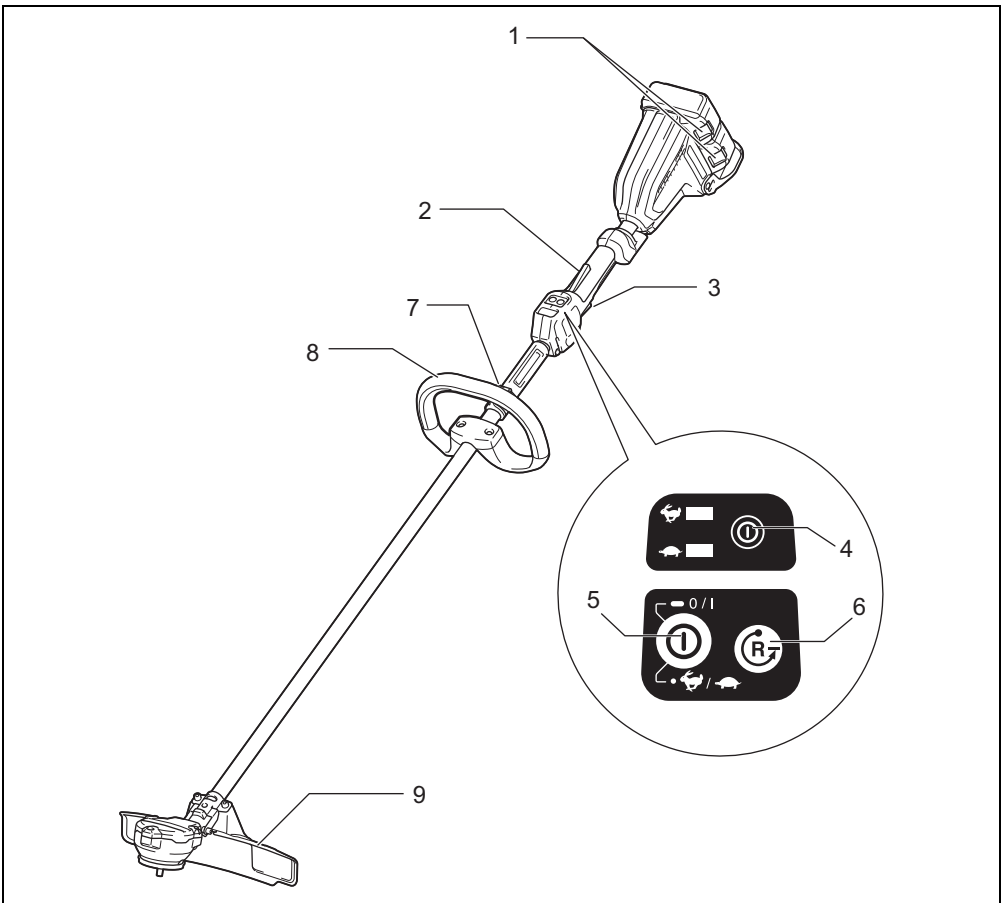

4

015385

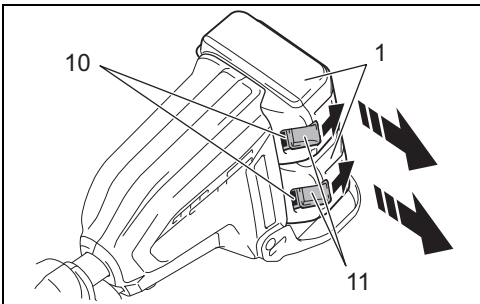

5

015386

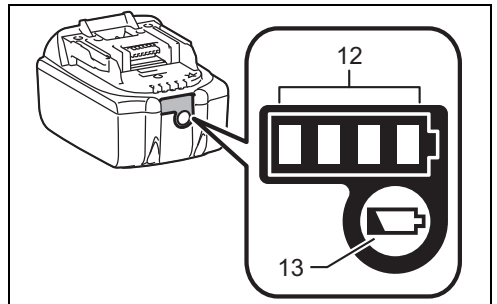

6

015676

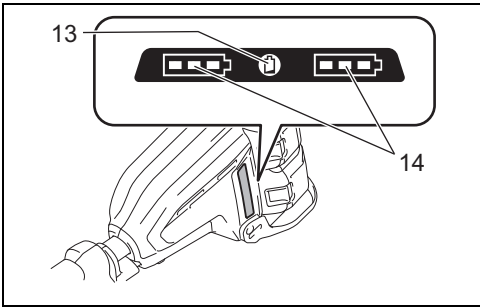

7

015387

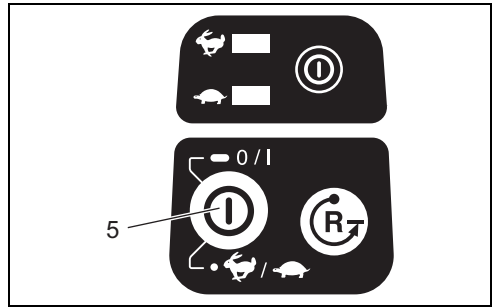

8

015382

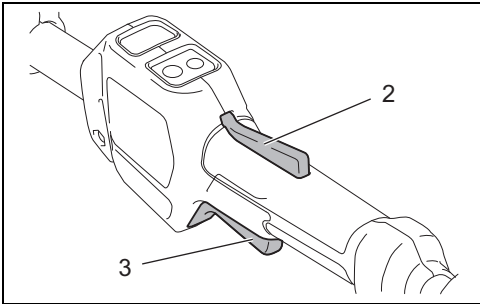

9

015388

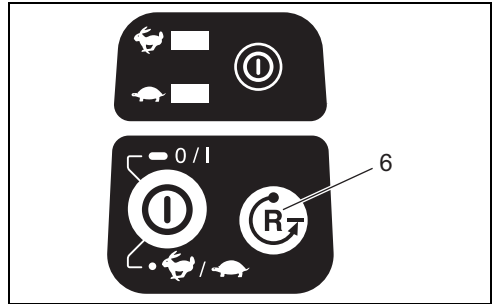

10

015393

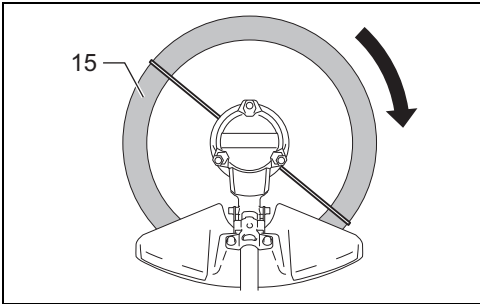

11

015389

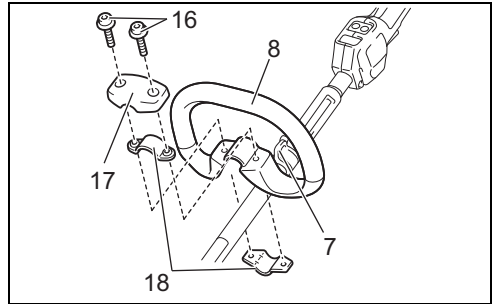

12

015390

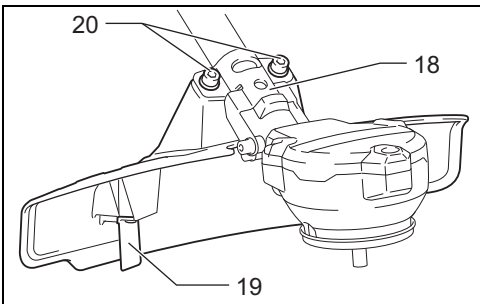

13

015449

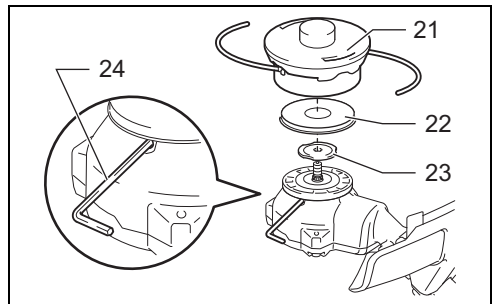

14

015392

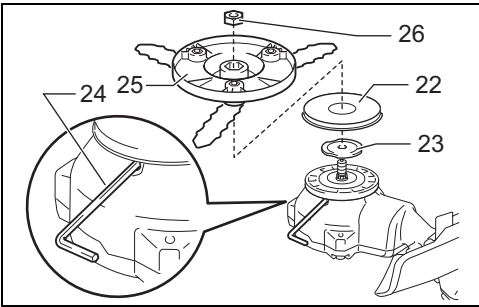

15

015393

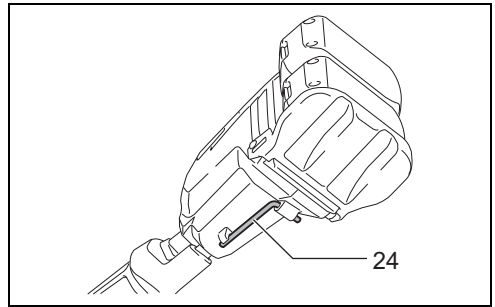

16

015399

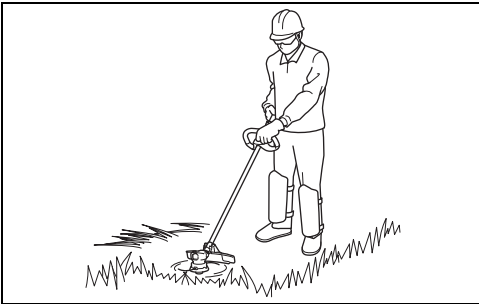

17

015394

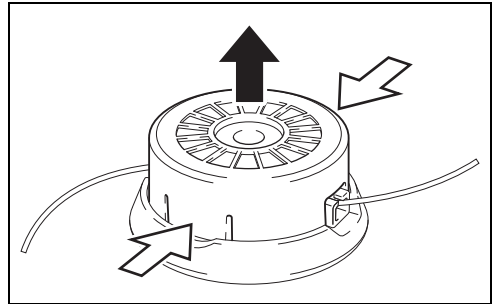

18

015395

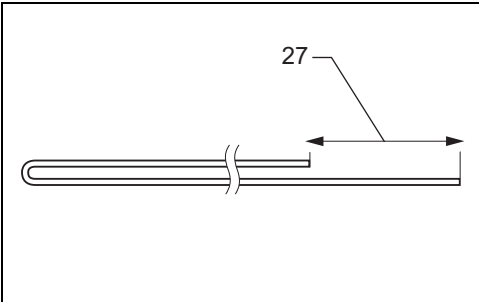

19

013823

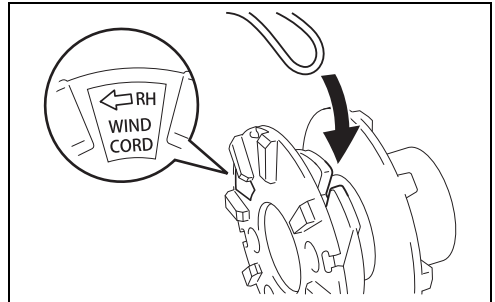

20

015396

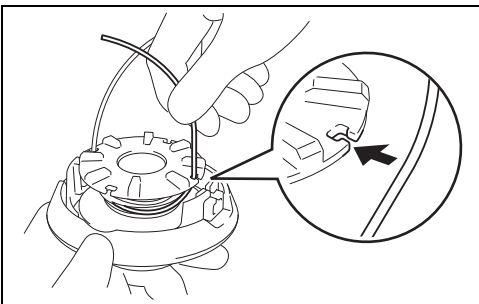

21

013825

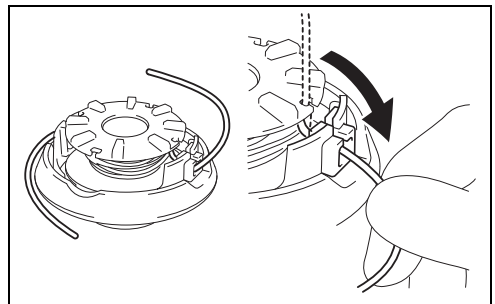

22

015397

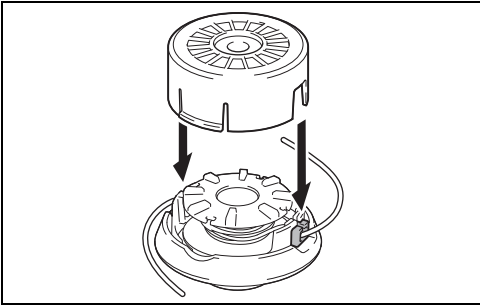

**23**

015398

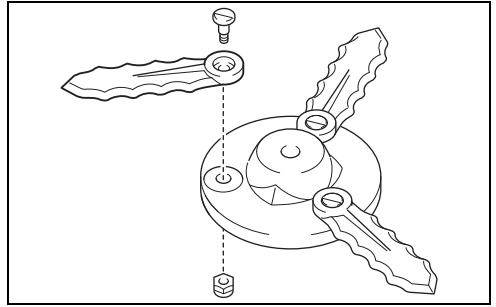

**24**

015450

## ENGLISH (Original instructions)

### Explanation of general view

1. Battery cartridge	10. Red indicator	19. Cutter
2. Lock-off lever	11. Button	20. Bolt
3. Switch trigger	12. Indicator lamps	21. Nylon cutting head
4. Power lamp	13. Check button	22. Metal guard
5. Main power button	14. Battery indicator	23. Receive washer
6. Reverse button	15. Most effective cutting area	24. Hex wrench
7. Hanger	16. Hex bolt	25. Plastic blade
8. Grip	17. Cover	26. Nut
9. Protector (cutting tool guard)	18. Clamp	27. 80-100 mm

## SPECIFICATIONS

Model	AT-3735 C			
Type of handle	Loop handle			
No load speed	5,000/6,500 min <sup>-1</sup>			
Overall length	1,754 mm			
Nylon cord diameter	2.0 – 2.4 mm			
Applicable cutting tool	Nylon cutting head (P/N 197309-0)	Plastic blade (P/N 197188-6)	Nylon cutting head (P/N 197309-0)	Plastic blade (P/N 197188-6)
Cutting blade diameter	350 mm	255 mm	350 mm	255 mm
Rated voltage	D.C. 36 V			
Net weight	4.0 kg	3.9 kg	4.5 kg	4.4 kg
Standard battery cartridge	BL 1815N/BL 1820/BL 1820B		AP-183/BL 1830/BL 1830B/BL 1840/ BL 1840B/BL 1850/BL 1850B/BL 1860B	

- Due to our continuing program of research and development, the specifications herein are subject to change without notice.
- Specifications and battery cartridge may differ from country to country.
- Weight, with battery cartridge, according to EPTA-Procedure 01/2003

### Noise

	Sound pressure level average	Sound power level average		Applicable standard
	L <sub>PA</sub> (dB (A))	L <sub>WA</sub> (dB (A))	Uncertainty K (dB (A))	
Nylon cutting head	81	89	0.3	2000/14/EC
Plastic blade	83	92	0.3	

### Vibration

	Left hand		Right hand		Applicable standard
	a <sub>h,w</sub> (m/s <sup>2</sup> )	Uncertainty K (m/s <sup>2</sup> )	a <sub>h,w</sub> (m/s <sup>2</sup> )	Uncertainty K (m/s <sup>2</sup> )	
Nylon cutting head	≤ 2.5	1.5	≤ 2.5	1.5	EN50636-2-91
Plastic blade	≤ 2.5	1.5	≤ 2.5	1.5	

ENG901-1

- The declared vibration emission value has been measured in accordance with the standard test method and may be used for comparing one tool with another.
- The declared vibration emission value may also be used in a preliminary assessment of exposure.

#### **WARNING:**

- The vibration emission during actual use of the power tool can differ from the declared emission value depending on the ways in which the tool is used.
- Be sure to identify safety measures to protect the operator that are based on an estimation of exposure in

the actual conditions of use (taking account of all parts of the operating cycle such as the times when the tool is switched off and when it is running idle in addition to the trigger time).

#### **Symbols**

END229-1

The following show the symbols used for the equipment. Be sure that you understand their meaning before use.



..... Take particular care and attention.





..... Read instruction manual.

 ..... Danger; be aware of thrown objects.

 ..... The distance between the tool and bystanders must be at least 15 m.

 ..... Keep bystanders away.

 ..... Keep distance at least 15 m.

 ..... Wear a helmet, goggles and ear protection.

 ..... Wear protective gloves.

 ..... Wear sturdy boots with nonslip soles. Steeltoed safety boots are recommended.

 ..... Do not expose to moisture.

 ..... Top permissible tool speed.

 ..... Never use metal blade.

 Cd  
Ni-MH  
Li-Ion ..... Only for EU countries  
Do not dispose of electric equipment or battery pack together with household waste material!  
In observance of the European Directives, on Waste Electric and Electronic Equipment and Batteries and Accumulators and Waste Batteries and Accumulators and their implementation in accordance with national laws, electric equipment and batteries and battery pack(s) that have reached the end of their life must be collected separately and returned to an environmentally compatible recycling facility.

**For European countries only** ENH040-4

### EC Declaration of Conformity

**Makita declares that the following Machine(s):**

Designation of Machine:  
Cordless Grass Trimmer  
Model No./Type: AT-3735 C  
Specifications: see "SPECIFICATIONS" table.

**Conforms to the following European Directives:**  
2000/14/EC, 2006/42/EC

They are manufactured in accordance with the following standard or standardized documents:

EN60335, EN/ISO11806, EN50636

The technical file in accordance with 2006/42/EC is available from:

Makita, Jan-Baptist Vinkstraat 2, 3070, Belgium

The conformity assessment procedure required by Directive 2000/14/EC was in Accordance with annex V.

### With plastic blade

Measured sound power level 92 dB (A)  
Guaranteed sound power level 92 dB (A)

The conformity assessment procedure required by Directive 2000/14/EC was in Accordance with annex VI.  
Notified Body:

TÜV Rheinland LGA Products GmbH  
Tillystraße 2  
90431 Nürnberg, Germany  
Identification number 0197

### With nylon cutting head

Measured sound power level 89 dB (A)  
Guaranteed sound power level 90 dB (A)

1. 10. 2015



Yasushi Fukaya  
Director

Makita, Jan-Baptist Vinkstraat 2, 3070, Belgium

## IMPORTANT SAFETY INSTRUCTIONS

GEB109-3

 **WARNING! Read all safety warnings and all instructions.** Failure to follow the warnings and instructions may result in electric shock, fire and/or serious injury.

### Save all warnings and instructions for future reference.

1. Be familiar with the controls and proper use of the equipment.
2. Cutting elements continue to rotate after the motor is switched off.
3. Never allow children or people unfamiliar with the instructions to use the machine.
4. Stop using the machine while people, especially children, or pets are nearby.
5. Only use the machine in daylight or good artificial light.
6. Before using the machine and after any impact, check for signs of wear or damage and repair as necessary.
7. Take care against injury from any device fitted for trimming the filament line length. After extending new cutter line always return the machine to its normal operating position before switching on.
8. Never fit metal cutting elements.
9. This appliance is not intended for use by persons (including children) with reduced physical, sensory or mental capabilities, or lack of experience and knowledge, unless they have been given supervision or instruction concerning use of the appliance by a person responsible for their safety. Children should be supervised to ensure that they do not play with the appliance.
10. Use the tool with the utmost care and attention.
11. Operate the tool only if you are in good physical condition. Perform all work calmly and carefully. Use common sense and keep in mind that the operator or user is responsible for accidents or hazards occurring to other people or their property.



12. Never operate the tool when tired, feeling ill or under the influence of alcohol or drugs.
13. The tool should be switched off immediately if it shows any signs of unusual operation.

#### Intended use of the tool

1. Use right tool. The cordless grass trimmer is only intended for cutting grass, light weeds. It should not be used for any other purpose such as hedge cutting as this may cause injury.

#### Personal protective equipment (Fig. 1 & 2)

1. Dress properly. The clothing worn should be functional and appropriate, i.e. it should be tight-fitting but not cause hindrance. Do not wear either jewelry or clothing which could become entangled with high grass. Wear protective hair covering to contain long hair.
2. When using the tool, always wear sturdy shoes with a non-slip sole. This protects against injuries and ensures a good footing.
3. Wear protective glasses or goggles.

#### Electrical and battery safety

1. Avoid dangerous environment. Don't use the tool in damp or wet locations or expose it to rain. Water entering the tool will increase the risk of electric shock.
2. Recharge only with the charger specified by the manufacturer. A charger that is suitable for one type of battery pack may create a risk of fire when used with another battery pack.
3. Use power tools only with specifically designated battery packs. Use of any other battery packs may create a risk of injury and fire.
4. When battery pack is not in use, keep it away from other metal objects, like paper clips, coins, keys, nails, screws or other small metal objects, that can make a connection from one terminal to another. Shorting the battery terminals together may cause burns or a fire.
5. Under abusive conditions, liquid may be ejected from the battery; avoid contact. If contact accidentally occurs, flush with water. If liquid contacts eyes, seek medical help. Liquid ejected from the battery may cause irritation or burns.
6. Do not dispose of the battery(ies) in a fire. The cell may explode. Check with local codes for possible special disposal instructions.
7. Do not open or mutilate the battery(ies). Released electrolyte is corrosive and may cause damage to the eyes or skin. It may be toxic if swallowed.

#### Starting up the tool (Fig. 3)

1. Make sure that there are no children or other people within a working range of 15 meters (50 ft), also pay attention to any animals in the working vicinity. Otherwise stop using the tool.
2. Before use always check that the tool is safe for operation. Check the security of the cutting tool and the guard and the switch trigger/lever for easy and proper action. Check for clean and dry handles and test the on/off function of the switch.
3. Check damaged parts before further use of the tool. A guard or other part that is damaged should be carefully checked to determine that it will

operate properly and perform its intended function. Check for alignment of moving parts, binding of moving parts, breakage of parts, mounting, and any other condition that may affect its operation. A guard or other part that is damaged should be properly repaired or replaced by our authorized service center unless indicated elsewhere in this manual.

4. Switch on the motor only when hands and feet are away from the cutting tool.
5. Before starting make sure that the cutting tool has no contact with hard objects such as branches, stones etc. as the cutting tool will revolve when starting.

#### Method of operation

1. Never operate the machine with damaged guards or without the guards in place.
2. Only use the tool in good light and visibility. During the winter season beware of slippery or wet areas, ice and snow (risk of slipping). Always ensure a safe footing.
3. Take care against injury to feet and hands from the cutting tool.
4. Keep hands and feet away from the cutting means at all times and especially when switching on the motor.
5. Never cut above waist height.
6. Never stand on a ladder and run the tool.
7. Never work on unstable surfaces.
8. Don't overreach. Keep proper footing and balance at all times.
9. Remove sand, stones, nails etc. found within the working range. Foreign particles may damage the cutting tool and can cause to be thrown away, resulting in a serious injury.
10. Should the cutting tool hit stones or other hard objects, immediately switch off the motor and inspect the cutting tool.
11. Before commencing cutting, the cutting tool must have reached full working speed.
12. During operation always hold the tool with both hands. Never hold the tool with one hand during use. Always ensure a safe footing.
13. All protective equipment such as guards supplied with the tool must be used during operation.
14. Except in case of emergency, never drop or cast the tool to the ground or this may severely damage the tool.
15. Never drag the tool on the ground when moving from place to place, the tool may become damaged if moved in this manner.
16. Always remove the battery cartridge from the tool:
  - whenever leaving the tool unattended;
  - before clearing a blockage;
  - before checking, cleaning or working on the tool;
  - before making any adjustments, changing accessories or storing;
  - whenever the tool starts vibrating unusually;
  - whenever transporting the tool.
17. Don't force the tool. It will do the job better and with less likelihood of a risk of injury at the rate for which it was designed.

## Maintenance instructions

1. The condition of the cutting tool, protective devices and shoulder strap must be checked before commencing work.
2. Turn off the motor and remove the battery cartridge before carrying out maintenance, replacing the cutting tool and cleaning the tool.
3. After use, disconnect the battery cartridge from the tool and check for damage.
4. Check for loose fasteners and damaged parts such as nearly halfway cut-off state in the cutting tool.
5. When not in use store the equipment in a dry location that is locked up or out of children's reach.
6. Use only the manufacturer's recommended replacement parts and accessories.
7. Always ensure that ventilation openings are kept clear of debris.
8. Inspect and maintain the tool regularly, especially before/after use. Have the tool repaired only by our authorized service center.
9. Keep handles dry, clean and free from oil and grease.

## SAVE THESE INSTRUCTIONS.

### WARNING:

DO NOT let comfort or familiarity with product (gained from repeated use) replace strict adherence to safety rules for the subject product. MISUSE or failure to follow the safety rules stated in this instruction manual may cause serious personal injury.

## IMPORTANT SAFETY INSTRUCTIONS

ENC011-1

## FOR BATTERY CARTRIDGE

1. Before using battery cartridge, read all instructions and cautionary markings on (1) battery charger, (2) battery, and (3) product using battery.
2. Do not disassemble battery cartridge.
3. If operating time has become excessively shorter, stop operating immediately. It may result in a risk of overheating, possible burns and even an explosion.
4. If electrolyte gets into your eyes, rinse them out with clear water and seek medical attention right away. It may result in loss of your eyesight.
5. Do not short the battery cartridge:
  - (1) Do not touch the terminals with any conductive material.
  - (2) Avoid storing battery cartridge in a container with other metal objects such as nails, coins, etc.
  - (3) Do not expose battery cartridge to water or rain.

A battery short can cause a large current flow, overheating, possible burns and even a breakdown.

6. Do not store the tool and battery cartridge in locations where the temperature may reach or exceed 50°C (122°F).
7. Do not incinerate the battery cartridge even if it is severely damaged or is completely worn out. The battery cartridge can explode in a fire.
8. Be careful not to drop or strike battery.
9. Do not use a damaged battery.
10. Follow your local regulations relating to disposal of battery.

## SAVE THESE INSTRUCTIONS.

### CAUTION: Only use genuine Makita/Dolmar batteries.

Use of non-genuine Makita/Dolmar batteries, or batteries that have been altered, may result in the battery bursting causing fires, personal injury and damage. It will also void the Makita/Dolmar warranty for the Makita/Dolmar tool and charger.

## Tips for maintaining maximum battery life

1. Charge the battery cartridge before completely discharged.  
Always stop tool operation and charge the battery cartridge when you notice less tool power.
2. Never recharge a fully charged battery cartridge. Overcharging shortens the battery service life.
3. Charge the battery cartridge with room temperature at 10°C - 40°C (50°F - 104°F). Let a hot battery cartridge cool down before charging it.
4. Charge the battery cartridge if you do not use it for a long period (more than six months).

## PARTS DESCRIPTION (Fig. 4)

## FUNCTIONAL DESCRIPTION

### WARNING:

- Always be sure that the tool is switched off and the battery cartridge is removed before adjusting or checking function on the tool. Failure to switch off and remove the battery cartridge may result in serious personal injury from accidental start-up.

## Installing or removing battery cartridge (Fig. 5)

### CAUTION:

- Always switch off the tool before installing or removing of the battery cartridge.
- Hold the tool and the battery cartridge firmly when installing or removing battery cartridge. Failure to hold the tool and the battery cartridge firmly may cause them to slip off your hands and result in damage to the tool and battery cartridge and a personal injury.

To remove the battery cartridge, slide it from the tool while sliding the button on the front of the cartridge.

To install the battery cartridge, align the tongue on the battery cartridge with the groove in the housing and slip it into place. Insert it all the way until it locks in place with a little click. If you can see the red indicator on the upper side of the button, it is not locked completely.

**CAUTION:**

- Always install the battery cartridge fully until the red indicator cannot be seen. If not, it may accidentally fall out of the tool, causing injury to you or someone around you.
- Do not install the battery cartridge forcibly. If the cartridge does not slide in easily, it is not being inserted correctly.

**NOTE:**

- The tool does not work with only one battery cartridge.

**Tool/battery protection system**

The tool is equipped with a tool/battery protection system. This system automatically cuts off power to the motor to extend tool and battery life.

The tool will automatically stop during operation if the tool or battery is placed under one of the following conditions. In some conditions, the indicators light up.

**Overload protection**

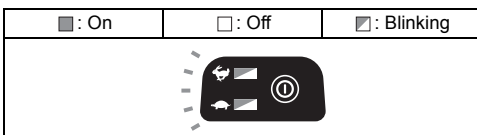

015451

If the tool is overloaded by entangled weeds or other debris, the tool stops automatically, and ↻ ↻ indicators blink. In this situation, turn the tool off and stop the application that caused the tool to become overloaded. Then turn the tool on to restart.

**Overheat protection for tool**

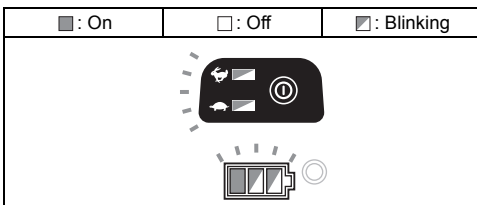

015401

When the tool is overheated, the tool stops automatically, and ↻ ↻, and the battery indicator blink about 60 seconds. In this situation, let the tool cool down before turning the tool on again.

**Overdischarge protection**

When the battery capacity becomes low, the tool stops automatically. If the product does not operate even when the switches are operated, remove the batteries from the tool and charge the batteries.

**Indicating the remaining battery capacity**

(Only for battery cartridges with "B" at the end of the model number.) (Fig. 6)

Press the check button on the battery cartridge to indicate the remaining battery capacity. The indicator lamps light up for few seconds.

Indicator lamps			Remaining capacity
■ Lighted	□ Off	▣ Blinking	
■ ■ ■ ■			75% to 100%
■ ■ ■ □			50% to 75%
■ ■ □ □			25% to 50%
■ □ □ □			0% to 25%
▣ □ □ □			Charge the battery.
■ ■ □ □ □ □ ■ ■ ↑ ↓			The battery may have malfunctioned.

015658

**NOTE:**





- Depending on the conditions of use and the ambient temperature, the indication may differ slightly from the actual capacity.

**Remaining battery capacity indication**

(Country specific) (Fig. 7)

Press the check button to make the battery indicators show the remaining battery capacities. The battery indicators correspond to each battery.

**Remaining battery capacity indication**

Battery indicator status			Remaining battery capacity
■ : On	□ : Off	▣ : Blinking	
			50% - 100%
			20% - 50%
			0% - 20%
			Charge the battery

015452

**Power switch action**

**WARNING:**

- Before inserting the battery cartridge into the tool, always check to see that the switch trigger actuates properly and returns to the "OFF" position when released. Operating a tool with a switch that does not actuate properly can lead to loss of control and serious personal injury.

Press and hold the main power button for some seconds to turn on the tool.

To turn off the tool, press and hold the main power button again. (Fig. 8)

To prevent the switch trigger from being accidentally pulled, a lock-off lever is provided.





To start the tool, grasp the rear handle (the lock-off lever is released by the grasp) and then pull the switch trigger. To stop the tool, release the switch trigger. (Fig. 9)

#### NOTE:

- The tool is automatically turned off after the tool is left one minute without any operations.

## Speed adjusting (Fig. 8)

You can adjust the tool speed by tapping the main power button.

Each time you tap the main power button,  indicator or  indicator lights up.  is for high speed and  for low speed.

## Reverse button for debris removal

#### WARNING:

- **Switch off the tool and remove the battery cartridge before you remove entangled weeds or debris which the reverse rotation function can not remove.** Failure to switch off and remove the battery cartridge may result in serious personal injury from accidental start-up.

This tool has a reverse button to change the direction of rotation. It is only for removing weeds and debris entangled in the tool. (Fig. 10)

To reverse the rotation, tap the reverse button and pull the trigger when the tool's head is stopped. The power lamp starts blinking, and the tool's head rotates in reverse direction when you pull the switch trigger.

To return to regular rotation, release the trigger and wait until the tool's head stops.

#### NOTE:

- During the reverse rotation, the tool operates only for a short period of time and then automatically stops.
- Once the tool is stopped, the rotation returns to regular direction when you start the tool again.
- If you tap the reverse button while the tool's head is still rotating, the tool comes to stop and to be ready for reverse rotation.

## Nylon cutting head (optional accessory)

#### NOTICE:

- The bump feed will not operate properly if the head is not rotating. (Fig. 11)

The nylon cutting head is a dual string trimmer head provided with a bump & feed mechanism.

To cause the nylon cord to feed out, the cutting head should be bumped against the ground while rotating.

#### NOTE:

If the nylon cord does not feed out while bumping the head, rewind/replace the nylon cord by following the procedures described under "Maintenance".

## ASSEMBLY

#### WARNING:

- **Always be sure that the tool is switched off and battery cartridge is removed before carrying out any work on the tool.** Failure to switch off and remove the battery cartridge may result in serious personal injury from accidental start-up.
- **Never start the tool unless it is completely assembled.** Operation of the tool in a partially assembled state may result in serious personal injury from accidental start-up.

## Installing the grip (Fig. 12)

Fit the grip onto the pipe and tighten it with two hex bolts. Make sure that the grip is located further than the hanger.

## Installing the guard

#### WARNING:

- **Never use the tool without the guard illustrated in place.** Failure to do so can cause serious personal injury.

#### CAUTION:

- Take care not to injure yourself on the cutter for cutting the nylon cord.

Align the clamp on the pipe with the protector. And tighten them with bolts. (Fig. 13)

## Installing nylon cutting head or plastic blade (optional accessory)

#### CAUTION:

- **If the nylon cutting head/plastic blade accidentally impacts a rock or hard object during operation, stop the tool and inspect for any damage. If the nylon cutting head/plastic blade is damaged, replace it immediately.** Use of a damaged cutting tool could result in serious personal injury.

#### NOTICE:

- Be sure to use genuine Dolmar nylon cutting head/plastic blade.

Turn the tool upside down so that you can replace the nylon cutting head easily.

Insert the hex wrench through the hole on the motor housing and rotate the receive washer until it is locked with the hex wrench. Place the nylon cutting head/plastic blade onto the threaded spindle directly and tighten it by turning it clockwise. Remove the hex wrench. (Fig. 14 & 15)

To remove the nylon cutting head/plastic blade, turn it counterclockwise while holding the receive washer with the hex wrench.

## Hex wrench storage (Fig. 16)

When not in use, store the hex wrench as shown in the figure to keep it from being lost.

# OPERATION

## Correct handling of tool

### Correct posture (Fig. 17)

#### WARNING:

- **Always position the tool on your right-hand side.**  
Correct positioning of the tool allows for maximum control and will reduce the risk of serious personal injury caused by kickback.
- **Be extremely careful to maintain control of the tool at all times. Do not allow the tool to be deflected toward you or anyone in the work vicinity.** Failure to keep control of the tool could result in serious injury to the bystander and the operator.

## MAINTENANCE

#### WARNING:

- **Always be sure that the tool is switched off and battery cartridge is removed before attempting to perform inspection or maintenance on the tool.**  
Failure to switch off and remove the battery cartridge may result in serious personal injury from accidental start-up.

#### NOTICE:

Never use gasoline, benzine, thinner, alcohol or the like. Discoloration, deformation or cracks may result.

## Replacing the nylon cord

#### WARNING:

- **Never use metal wire, rope or the like.** Use recommended nylon cord only, otherwise it may cause damage to the tool and result in serious personal injury.
- **Make sure that the cover of the nylon cutting head is secured to the housing properly as described below.** Failure to properly secure the cover may cause the nylon cutting head to fly apart resulting in serious personal injury.

Take off cover from housing, pressing two latches which are slotted section oppositely on side of housing. (Fig. 18)  
Cut a nylon line in 3 m. Fold the cutting line in two halves, leave one of half longer 80-100 mm than another. (Fig. 19)

Hook the middle of the new nylon cord to the notch located at the center of the spool between the 2 channels provided for the nylon cord.

Wind both ends firmly around the spool in the direction marked on the head for right hand direction indicated by RH. (Fig. 20)

Wind all but about 100 mm of the cords, leaving the ends temporarily hooked through a notch on the side of the spool. (Fig. 21)

Mount the spool on the cover so that the grooves and protrusions on the spool match up with those on the cover. Now, unhook the ends of the cord from their temporary position and feed the cords through the eyelets to come out of the cover. (Fig. 22)

Align the protrusion on the underside of the cover with the slots of the eyelets. Then push the cover firmly onto the housing to secure it. Make sure the latches fully spread in the cover. (Fig. 23)

## Replacing the blade for plastic blade (Fig. 24)

Replace the blade when it is worn out or broken.

To maintain product SAFETY and RELIABILITY, repairs, any other maintenance or adjustment should be performed by Dolmar Authorized Service Centers, always using Dolmar replacement parts.

## TROUBLE SHOOTING

Before asking for repairs, conduct your own inspection first. If you find a problem that is not explained in the manual, do not attempt to dismantle the tool. Instead, ask Dolmar Authorized Service Centers, always using Dolmar replacement parts for repairs.

Malfunction status	Cause	Action
Motor does not run.	Battery cartridge is not installed.	Install the battery cartridge.
	Battery problem (under voltage)	Recharge the battery. If recharging is not effective, replace battery.
	The drive system does not work correctly.	Ask your local authorized service center for repair.
Motor stops running after a little use.	Rotation is in reverse.	Change the direction of rotation with the reversing switch.
	Battery's charge level is low.	Recharge the battery. If recharging is not effective, replace battery.
	Overheating.	Stop using of tool to allow it to cool down.
It does not reach maximum RPM.	Battery is installed improperly.	Install the battery cartridge as described in this manual.
	Battery power is dropping.	Recharge the battery. If recharging is not effective, replace battery.
	The drive system does not work correctly.	Ask your local authorized service center for repair.
Cutting tool does not rotate: Stop the machine immediately!	Foreign object such as a branch is jammed between the guard and the nylon cutting head.	Remove the foreign object.
	The drive system does not work correctly.	Ask your local authorized service center for repair.
Abnormal vibration: Stop the machine immediately!	One end of the nylon cord has been broken.	Bump the nylon cutting head against the ground while it is rotating to cause the cord to feed.
	The drive system does not work correctly.	Ask your local authorized service center for repair.
Cutting tool and motor cannot stop: Remove the battery immediately!	Electric or electronic malfunction.	Remove the battery and ask your local authorized service center for repair.

010856

## OPTIONAL ACCESSORIES

### **WARNING:**

- **Do not mount a blade on this tool and only use the recommended accessories or attachments indicated in this manual.** The use of a blade or any other accessory or attachment may result in serious personal injury.

### **CAUTION:**

- These accessories or attachments are recommended for use with your Dolmar tool specified in this manual. The use of any other accessories or attachments might present a risk of injury to persons. Only use accessory or attachment for its stated purpose.

If you need any assistance for more details regarding these accessories, ask your local Dolmar Service Center.

- Nylon cutting head
- Nylon cord (cutting line)
- Plastic blade
- Makita/Dolmar genuine battery and charger

### **NOTE:**

- Some items in the list may be included in the tool package as standard accessories. They may differ from country to country.

# FRANÇAIS (Instructions d'origine)

## Descriptif

1. Batterie	10. Voyant rouge	20. Boulon
2. Levier de sécurité	11. Bouton	21. Tête à fils de nylon
3. Gâchette	12. Voyants	22. Dispositif de protection métallique
4. Témoin d'alimentation	13. Bouton de vérification	23. Rondelle de réception
5. Bouton d'alimentation principal	14. Voyant de batterie	24. Clé hexagonale
6. Bouton de rotation inversée	15. Zone de coupe la plus efficace	25. Lame en plastique
7. Crochet de suspension	16. Boulon hexagonal	26. Écrou
8. Poignée	17. Cache	27. 80-100 mm
9. Dispositif de protection (protège-lame de l'outil de coupe)	18. Dispositif de serrage	
	19. Dispositif de coupe	

## SPÉCIFICATIONS

Modèle	AT-3735 C			
Type de guidon	Guidon fermé			
Vitesse à vide	5 000/6 500 min <sup>-1</sup>			
Longueur totale	1 754 mm			
Diamètre du fil de nylon	2,0 – 2,4 mm			
Outil de coupe utilisé	Tête à fils de nylon (réf. 197309-0)	Lame en plastique (réf. 197188-6)	Tête à fils de nylon (réf. 197309-0)	Lame en plastique (réf. 197188-6)
Diamètre de la lame de coupe	350 mm	255 mm	350 mm	255 mm
Tension nominale	36 V C.C.			
Poids net	4,0 kg	3,9 kg	4,5 kg	4,4 kg
Batterie standard	BL1815N/BL1820/BL1820B		AP-183/BL1830/BL1830B/BL1840/ BL1840B/BL1850/BL1850B/BL1860B	

- Étant donné l'évolution constante de notre programme de recherche et de développement, les spécifications contenues dans ce manuel sont sujettes à des modifications sans préavis.
- Les spécifications et la batterie peuvent varier d'un pays à l'autre.
- Poids, batterie incluse, selon la procédure EPTA 01/2003

Bruit	Niveau moyen de pression sonore		Niveau moyen de puissance sonore		Norme applicable
	L <sub>PA</sub> (dB (A))		L <sub>WA</sub> (dB (A))	Incertitude K (dB (A))	
Tête à fils de nylon	81		89	0,3	2000/14/CE
Lame en plastique	83		92	0,3	

Vibrations	Main gauche		Main droite		Norme applicable
	A <sub>h,w</sub> (m/s <sup>2</sup> )	Incertitude K (m/s <sup>2</sup> )	A <sub>h,w</sub> (m/s <sup>2</sup> )	Incertitude K (m/s <sup>2</sup> )	
Tête à fils de nylon	≤ 2,5	1,5	≤ 2,5	1,5	EN50636-2-91
Lame en plastique	≤ 2,5	1,5	≤ 2,5	1,5	

ENG901-1

- La valeur de l'émission des vibrations déclarée a été mesurée conformément à la méthode de test standard et peut être utilisée afin de comparer des outils entre eux.
- La valeur de l'émission des vibrations déclarée peut également être utilisée lors d'une évaluation préliminaire de l'exposition.

### AVERTISSEMENT :

- Selon la manière dont l'outil est utilisé, il est possible que l'émission des vibrations pendant l'utilisation réelle

de l'outil électrique diffère de la valeur de l'émission déclarée.

- Veillez à identifier les mesures de sécurité destinées à protéger l'opérateur et établies en fonction de l'estimation de l'exposition dans les conditions réelles d'utilisation (en prenant en compte toutes les étapes du cycle de fonctionnement, telles que les périodes de mise hors tension de l'outil, les périodes de fonctionnement au ralenti et les périodes de mise en route).

## Symboles

END229-1

Les symboles utilisés pour l'appareil sont indiqués ci-dessous. Assurez-vous d'avoir bien compris leur signification avant d'utiliser l'appareil.

-  ..... Faire preuve de vigilance et de soins particuliers.
-  ..... Lire le manuel d'instructions.
-  ..... Danger ; faire attention au risque de projection d'objets.
-  ..... La distance entre l'appareil et les personnes aux alentours doit être d'au moins 15 m.
-  ..... Éloignez les spectateurs.
-  ..... Ménagez un périmètre de sécurité d'au moins 15 m.
-  ..... Portez un casque protecteur, des lunettes de sécurité et des protections d'oreilles.
-  ..... Portez des gants de protection.
-  ..... Porter des bottes robustes équipées de semelles antidérapantes. Les bottes de sécurité coquées sont recommandées.
-  ..... Tenez l'appareil à l'abri de l'humidité.
-  ..... Vitesse maximale autorisée de l'outil.
-  ..... N'utilisez jamais de lame en métal.
-  ..... Pour les pays européens uniquement  
Ne pas jeter les appareils électriques et les bloc-batteries dans les ordures ménagères !  
Conformément aux directives européennes relatives aux déchets d'équipements électriques ou électroniques (DEEE) ainsi qu'aux batteries, aux accumulateurs et aux batteries et accumulateurs usagés et à leur transposition dans la législation nationale, les appareils électriques, les batteries et les bloc-batteries doivent être collectés à part et être soumis à un recyclage respectueux de l'environnement.

## Pour les pays d'Europe uniquement Déclaration de conformité CE

ENH040-4

Makita déclare que la/les machine(s) suivante(s) :

Nom de la machine :  
Coupe Herbe Sans Fil  
N° de modèle/Type : AT-3735 C  
Spécifications : voir le tableau  
« SPÉCIFICATIONS ».

## sont conformes aux directives européennes suivantes :

2000/14/CE, 2006/42/CE

sont produites conformément aux normes ou documents de normalisation suivants :

EN60335, EN/ISO11806, EN50636

Le dossier technique conforme à la norme 2006/42/CE est disponible auprès de :

Makita, Jan-Baptist Vinkstraat 2, 3070, Belgique

La procédure d'évaluation de la conformité requise par la directive 2000/14/CE est conforme à l'annexe V.

### Avec lame en plastique

Niveau de puissance sonore mesurée : 92 dB (A)

Niveau de puissance sonore garantie : 92 dB (A)

La procédure d'évaluation de la conformité requise par la directive 2000/14/CE est conforme à l'annexe VI.

Organisme notifié :

TÜV Rheinland LGA Products GmbH

Tillystraße 2

90431 Nürnberg, Allemagne

Numéro d'identification 0197

### Avec tête à fils de nylon

Niveau de puissance sonore mesurée : 89 dB (A)

Niveau de puissance sonore garantie : 90 dB (A)

1. 10. 2015



Yasushi Fukaya  
Directeur

Makita, Jan-Baptist Vinkstraat 2, 3070, Belgique

## CONSIGNES DE SÉCURITÉ IMPORTANTES

GEB109-3

 **AVERTISSEMENT ! Veuillez lire toutes les consignes de sécurité et les instructions.** Le non-respect des consignes et instructions peut entraîner un choc électrique, un incendie et/ou des blessures graves.

### Conservez toutes les consignes et instructions pour référence ultérieure.

1. **Familiarisez-vous avec les commandes et l'utilisation correcte du matériel.**
2. **Les éléments coupants continuent à tourner après l'arrêt du moteur.**
3. **Ne laissez pas des enfants ou des personnes ne connaissant pas ces instructions utiliser l'appareil.**
4. **Cessez d'utiliser l'appareil lorsque des personnes, notamment des enfants, ou des animaux domestiques se trouvent à proximité.**
5. **Utilisez l'appareil uniquement en journée ou sous une lumière artificielle correcte.**
6. **Avant d'utiliser l'appareil et après tout impact, recherchez d'éventuels signes d'usure ou de dommage et réparez-les au besoin.**
7. **Veillez à ne pas vous blesser sur les dispositifs installés pour couper la longueur du fil. Après avoir sorti un nouveau fil de coupe, remplacez**



- toujours l'appareil en position de fonctionnement normal avant de le mettre sous tension.
8. N'installez jamais d'éléments de coupe en métal.
  9. Cet appareil ne doit pas être utilisé par des personnes (notamment des enfants) dont les capacités physiques, sensorielles ou mentales sont réduites ou n'ayant aucune expérience ni compétence, à moins d'avoir reçu des instructions relatives à l'utilisation de l'appareil par une personne responsable de leur sécurité ou d'être sous la supervision de celle-ci. Les enfants doivent être surveillés car ils ne doivent pas jouer avec l'appareil.
  10. Utilisez l'outil avec une précaution et une attention extrêmes.
  11. Utilisez l'outil uniquement si vous êtes en bonne condition physique. Effectuez tout le travail avec calme et prudence. Faites preuve de bon sens et gardez à l'esprit que l'opérateur ou l'utilisateur est responsable des accidents ou blessures infligés à d'autres personnes ou à leurs biens.
  12. N'utilisez jamais l'outil lorsque vous êtes fatigué(e), malade ou sous l'emprise de l'alcool ou de médicaments.
  13. Vous devez immédiatement mettre l'outil hors tension si vous observez des signes de dysfonctionnement.

#### Utilisation prévue de l'outil

1. Utilisez le bon outil. Le coupe-herbe sans fil doit être utilisé exclusivement pour couper l'herbe et les mauvaises herbes de petite taille. Il n'est conçu pour aucune autre utilisation, telle que la coupe des haies, car cela comporte un risque de blessure.

#### Équipement de protection corporelle (Fig. 1 et 2)

1. Portez des vêtements adéquats. Les vêtements que vous portez doivent être fonctionnels et appropriés, c'est-à-dire qu'ils doivent être près du corps, sans pour autant gêner vos mouvements. Ne portez pas de bijoux ou de vêtements susceptibles d'être happés par l'appareil. Portez un filet de protection pour envelopper vos cheveux s'ils sont longs.
2. Lorsque vous utilisez l'outil, portez toujours des chaussures de sécurité munies d'une semelle antidérapante. Elles vous protégeront de blessures éventuelles et vous assureront une bonne stabilité.
3. Portez des lunettes ou un masque de protection.

#### Sécurité électrique et de la batterie

1. Évitez les environnements dangereux. N'utilisez pas l'outil dans des lieux humides et ne l'exposez pas aux intempéries. Le risque de choc électrique augmente lorsque de l'eau pénètre dans l'outil.
2. N'utilisez que le chargeur spécifié par le fabricant. Un chargeur adapté à un type de batterie peut créer un risque d'incendie s'il est utilisé avec un autre type de batterie.
3. Utilisez les outils électriques uniquement avec les batteries indiquées. L'utilisation d'autres types de batterie peut créer un risque de blessures et d'incendie.

4. Lorsque vous n'utilisez pas la batterie, gardez-la éloignée de tout objet métallique, comme les trombones, pièces, clefs, clous, vis ou autres petits objets métalliques, qui peuvent faire office de connexion d'une borne à l'autre. Court-circuiter les bornes de la batterie peut provoquer des brûlures ou un incendie.
5. En cas de mauvaise utilisation, du liquide peut fuir de la batterie ; évitez tout contact. En cas de contact accidentel, nettoyez la surface en question à l'eau. Si le liquide entre en contact avec les yeux, consultez un médecin. Le liquide émis par la batterie peut provoquer une irritation ou des brûlures.
6. Ne jetez pas les batteries au feu. Elles risqueraient d'exploser. Consultez la réglementation locale pour connaître les éventuelles consignes de mise au rebut spéciales.
7. N'ouvrez pas les batteries et n'essayez pas de les démonter. L'électrolyte libéré est corrosif et risquerait de blesser vos yeux ou votre peau. Si vous l'avez, il peut se révéler toxique.

#### Démarrage de l'outil (Fig. 3)

1. Éloignez les personnes et les enfants du lieu de travail à une distance minimum de 15 mètres et faites attention aux animaux qui pourraient se trouver à proximité. Le cas échéant, cessez d'utiliser l'outil.
2. Avant l'utilisation, vérifiez toujours que l'outil ne présente aucun danger. Vérifiez la sécurité de l'outil de coupe et de son protège-lame, ainsi que le fonctionnement de la gâchette et du levier. Vérifiez que les poignées sont propres et sèches et testez le fonctionnement de l'interrupteur.
3. Recherchez les éventuelles pièces endommagées avant de continuer à utiliser l'outil. Un protège-lame ou une autre pièce endommagé(e) doit être inspecté(e) soigneusement pour déterminer s'il/si elle va fonctionner correctement. Assurez-vous que les pièces en mouvement sont alignées et se déplacent librement, qu'aucune pièce n'est cassée, que les pièces sont correctement montées et qu'aucune anomalie ne risque d'affecter le fonctionnement de l'appareil. Un protège-lame ou toute autre pièce endommagé(e) doit être correctement réparé(e) ou remplacé(e) par un centre de service agréé, sauf indication contraire dans ce manuel.
4. Ne mettez le moteur sous tension que lorsque vos mains et vos pieds sont éloignés de l'outil de coupe.
5. Avant de commencer, assurez-vous que l'outil de coupe n'est pas en contact avec des objets durs tels que des branches, des pierres, etc. car il tournera au démarrage.

#### Mode d'emploi

1. N'utilisez jamais l'appareil si les protège-lames sont endommagés ou s'ils ne sont pas en place.
2. N'utilisez l'outil que dans des conditions d'éclairage et de luminosité suffisantes. En hiver, soyez attentif aux zones glissantes ou mouillées, au verglas et à la neige (risque de glissade). Assurez-vous toujours d'avoir une bonne stabilité.

3. Faites attention à ne pas vous blesser les pieds et les mains avec l'outil de coupe.
4. Maintenez constamment vos mains et vos pieds éloignés de la coupe, en particulier lors de la mise sous tension du moteur.
5. Ne coupez jamais à une hauteur supérieure aux épaules.
6. N'utilisez jamais l'outil sur une échelle.
7. Ne travaillez jamais sur des surfaces instables.
8. Ne vous penchez pas. Conservez une bonne prise au sol et restez constamment en équilibre.
9. Enlevez le sable, les pierres, les clous etc., trouvés à l'intérieur du périmètre de travail. Des particules étrangères peuvent endommager l'outil de coupe ou être projetées et entraîner des dommages corporels.
10. Si l'outil de coupe heurte des pierres ou d'autres objets durs, éteignez immédiatement le moteur et examinez l'outil de coupe.
11. Avant de commencer à couper, l'outil de coupe doit avoir atteint sa vitesse de travail maximale.
12. Tenez toujours l'outil à deux mains. Ne le tenez jamais d'une seule main durant l'utilisation. Assurez-vous toujours d'avoir une bonne stabilité.
13. Tous les équipements de protection fournis avec l'outil, tels que le protège-lame et le protège-fil, doivent être utilisés pendant le fonctionnement.
14. Sauf en cas d'urgence, ne laissez jamais tomber l'outil et ne le jetez pas sur le sol, cela risquerait de l'endommager grièvement.
15. Ne traînez jamais l'outil sur le sol lorsque vous le déplacez, cela pourrait l'endommager.
16. Retirez toujours la batterie de l'outil :
  - toutes les fois où l'outil doit être laissé sans surveillance ;
  - avant toute opération de retrait d'obstruction ;
  - avant toute opération de vérification, nettoyage ou réparation de l'outil ;
  - avant d'effectuer des réglages, de changer des accessoires ou de ranger l'appareil ;
  - dès que l'outil commence à vibrer de manière anormale ;
  - lors du transport de l'outil.
17. N'utilisez pas l'appareil au-dessus des capacités pour lesquels il a été conçu. Cela pourrait nuire à la qualité du travail et provoquer un risque de blessures.

#### Instructions d'entretien

1. Vous devez vérifier l'état de l'outil de coupe, des protections et de la bandoulière avant chaque utilisation.
2. Avant d'effectuer une opération d'entretien, de remplacer l'outil de coupe ou de nettoyer l'outil, mettez le moteur hors tension et retirez la batterie.
3. Après utilisation, débranchez la batterie de l'outil et vérifiez qu'elle n'est pas endommagée.
4. Vérifiez que les dispositifs de fixation sont bien attachés et recherchez les éventuelles pièces endommagées, comme des fissures sur l'outil de coupe.
5. Lorsque vous ne l'utilisez pas, rangez l'appareil dans un endroit sec fermé à clé ou hors de portée des enfants.

6. N'utilisez que les pièces et accessoires de remplacement recommandés par le fabricant.
7. Assurez-vous toujours que les ouvertures de ventilation ne sont pas obstruées par des débris.
8. Inspectez et assurez régulièrement l'entretien de l'outil, particulièrement avant/après utilisation. Ne faites réparer l'outil que par notre centre de service agréé.
9. Maintenez les poignées de l'outil sèches, propres et exemptes d'huile ou de graisse.

## CONSERVEZ CES INSTRUCTIONS.



#### AVERTISSEMENT :

NE vous laissez PAS tromper (au fil d'une utilisation répétée) par un sentiment d'aisance et de familiarité avec le produit, en négligeant le respect rigoureux des consignes de sécurité qui accompagnent l'outil. Une UTILISATION INCORRECTE de l'outil ou le non-respect des consignes de sécurité indiquées dans ce manuel d'instructions peuvent causer des blessures graves.

## CONSIGNES DE SÉCURITÉ IMPORTANTES

ENC011-1

### POUR LA BATTERIE

1. Avant d'utiliser la batterie, lisez toutes les consignes et tous les avertissements inscrits sur (1) le chargeur, (2) la batterie et (3) l'appareil alimenté par la batterie.
2. Ne démontez pas la batterie.
3. Cessez immédiatement d'utiliser l'appareil si le temps de fonctionnement devient excessivement court. Il y a risque de surchauffe, de brûlures, voire d'explosion.
4. Si l'électrolyte pénètre dans vos yeux, rincez-les à l'eau claire et consultez immédiatement un médecin. Il y a risque de perte de la vue.
5. Ne court-circuitez pas la batterie :
  - (1) Ne touchez les bornes avec aucun matériau conducteur.
  - (2) Évitez de ranger la batterie dans un contenant où se trouvent d'autres objets métalliques tels que des clous, pièces de monnaie, etc.
  - (3) N'exposez pas la batterie à l'eau ou à la pluie. Un court-circuit de la batterie risque de provoquer un fort courant, une surchauffe, parfois des brûlures, voire une panne.
6. Ne rangez pas l'outil ou la batterie dans des endroits où la température risque d'atteindre ou de dépasser 50 °C (122 °F).
7. Ne jetez pas la batterie au feu, même si elle est gravement endommagée ou complètement épuisée. La batterie peut exploser au contact du feu.
8. Veillez à ne pas laisser tomber ou heurter la batterie.
9. N'utilisez pas de batterie endommagée.
10. Suivez les réglementations locales en ce qui concerne la collecte des batteries.

# CONSERVEZ CES INSTRUCTIONS.

**⚠ ATTENTION :** Utilisez uniquement des batteries Makita/Dolmar d'origine.

L'utilisation de batteries qui ne sont pas Makita/Dolmar d'origine ou de batteries qui ont été modifiées peut provoquer des explosions et entraîner des incendies, des blessures corporelles et des dégâts. Cela peut également invalider la garantie Makita/Dolmar pour l'outil et le chargeur Makita/Dolmar.

## Conseils pour garantir une durée de vie optimale de la batterie

1. **Rechargez la batterie avant qu'elle soit complètement épuisée.**  
**Arrêtez toujours l'outil et rechargez la batterie lorsque vous constatez que la puissance de l'outil diminue.**
2. **Ne rechargez jamais une batterie complètement chargée.**  
**La surcharge réduit la durée de service de la batterie.**
3. **Chargez la batterie lorsque la température ambiante est comprise entre 10 °C et 40 °C (entre 50 °F et 104 °F).** Si une batterie est chaude, laissez-la refroidir avant de la charger.
4. **Chargez la batterie si vous ne l'avez pas utilisée pendant une période prolongée (plus de six mois).**

## DESCRIPTION DES PIÈCES (Fig. 4)

### DESCRIPTION DU FONCTIONNEMENT

**⚠ AVERTISSEMENT :**

- **Veillez toujours à ce que l'outil soit éteint et la batterie retirée avant d'effectuer des réglages ou de vérifier le fonctionnement de l'outil.** Si vous ne mettez pas l'outil hors tension et ne retirez pas la batterie, vous risquez de vous blesser grièvement en cas de démarrage accidentel.

### Installation ou retrait de la batterie (Fig. 5)

**⚠ ATTENTION :**

- Éteignez toujours l'outil avant d'installer ou de retirer la batterie.
- **Tenez fermement l'outil et la batterie lors de l'installation ou du retrait de la batterie.** Si vous ne tenez pas fermement l'outil et la batterie, ils risquent de glisser et de s'abîmer ou de vous blesser.

Pour retirer la batterie, faites glisser le bouton à l'avant de la batterie et sortez la batterie.

Pour installer la batterie, alignez sa languette sur la rainure qui se trouve à l'intérieur du boîtier, puis faites glisser la batterie pour la mettre en place. Insérez-la bien à fond, jusqu'à ce qu'elle se verrouille en émettant un léger clic. Si vous voyez le voyant rouge sur la face supérieure du bouton, la batterie n'est pas parfaitement verrouillée.

**⚠ ATTENTION :**

- Installez toujours la batterie à fond, de sorte que le voyant rouge ne soit plus visible. Sinon, elle risque de tomber accidentellement de l'outil et de vous blesser ou de blesser une personne située près de vous.
- Ne forcez pas pour installer la batterie. Si la batterie ne glisse pas aisément, elle n'est pas insérée correctement.

**REMARQUE :**

- L'outil ne peut pas fonctionner avec une seule batterie.

## Système de protection de l'outil/la batterie

L'outil est équipé d'un système de protection de l'outil/la batterie. Ce système coupe automatiquement l'alimentation en électricité vers le moteur afin de prolonger la durée de vie de l'outil et de la batterie. L'outil s'arrête automatiquement pendant le fonctionnement lorsque celui-ci ou la batterie se trouve dans l'une des situations suivantes. Dans certains cas, les voyants s'allument.

### Protection contre les surcharges

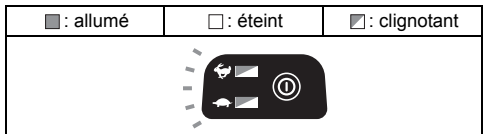

015451

Si l'outil est en surcharge en raison de mauvaises herbes ou de débris coincés, il s'arrête automatiquement et les voyants ainsi que le voyant de batterie clignotent pendant 60 secondes environ. Dans ce cas, mettez l'outil hors tension et arrêtez l'application ayant provoqué la surcharge de l'outil. Mettez ensuite l'outil sous tension pour le redémarrer.

### Protection contre les surchauffes de l'outil

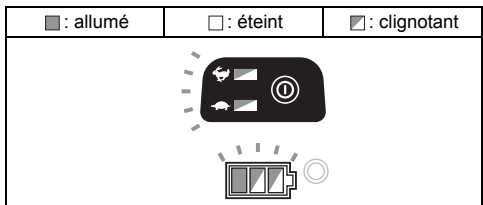

015401

Lorsque l'outil est en surchauffe, il s'arrête automatiquement et les voyants ainsi que le voyant de batterie clignotent pendant 60 secondes environ. Dans ce cas, laissez l'outil refroidir avant de le remettre sous tension.









### Protection contre les décharges accélérées

Lorsque l'autonomie de la batterie devient faible, l'outil s'arrête automatiquement. Si le produit ne fonctionne pas, même lorsque vous actionnez les interrupteurs, retirez les batteries de l'outil et rechargez-les.

## Indication de l'autonomie restante de la batterie

(uniquement pour les batteries dont le numéro de modèle se termine par la lettre « B ».) (Fig. 6)

Appuyez sur le bouton de vérification pour indiquer l'autonomie restante de la batterie. Les voyants s'allument alors pendant quelques secondes.

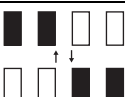
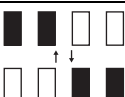
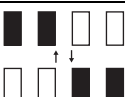
Voyants			Autonomie restante
 Allumé	 Éteint	 Clignotant	
			75 % à 100 %
			50 % à 75 %
			25 % à 50 %
			0 % à 25 %
			Recharger la batterie.
			Il est possible que la batterie ait mal fonctionné.

015658

### REMARQUE :







- Selon les conditions d'utilisation et la température ambiante, les indications peuvent différer légèrement de l'autonomie réelle restante.

### Indication d'autonomie restante de la batterie

(varie selon les pays) (Fig. 7)

Appuyez sur le bouton de vérification pour que les voyants de batterie affichent l'autonomie restante de la batterie. Chaque voyant de batterie correspond à une batterie.

### Indication d'autonomie restante de la batterie

État du voyant de batterie		Autonomie restante de la batterie
 : allumé	 : éteint	
		50 % à 100 %
		20 % à 50 %
		0 % à 20 %
		Recharger la batterie

015452

## Fonctionnement de l'interrupteur

### ⚠ AVERTISSEMENT :

- **Avant d'insérer la batterie dans l'outil, vérifiez toujours que la gâchette fonctionne correctement et revient en position d'arrêt lorsqu'elle est libérée.**

L'utilisation d'un outil dont la gâchette ne fonctionne pas correctement risque de provoquer une perte de contrôle et de graves blessures corporelles.

Appuyez sur le bouton d'alimentation principal et maintenez-le enfoncé pendant quelques secondes pour mettre l'outil sous tension.

Pour mettre l'outil hors tension, appuyez à nouveau sur le bouton d'alimentation principal et maintenez-le enfoncé.

(Fig. 8)

L'outil est équipé d'un levier de sécurité pour prévenir toute pression accidentelle sur la gâchette.





Pour démarrer l'outil, saisissez la poignée arrière (le levier de sécurité est alors libéré), puis appuyez sur la gâchette. Pour arrêter l'outil, relâchez la gâchette. (Fig. 9)

### REMARQUE :

- L'outil s'éteint automatiquement s'il n'est pas sollicité pendant une minute.

### Réglage de la vitesse (Fig. 8)

Pour régler la vitesse de l'outil, tapez sur le bouton d'alimentation principal.

Chaque fois que vous tapez sur le bouton d'alimentation principal, le voyant  ou  s'allume.  indique une vitesse élevée et  une vitesse faible.

## Bouton de rotation inversée pour le retrait des débris

### ⚠ AVERTISSEMENT :

- **Mettez l'outil hors tension et retirez la batterie avant de dégager les mauvaises herbes ou débris coincés que la fonction de rotation inversée ne parvient pas à évacuer.** Si vous ne mettez pas l'outil hors tension et ne retirez pas la batterie, vous risquez de vous blesser grièvement en cas de démarrage accidentel.

Cet outil possède un bouton de rotation inversée qui permet de changer le sens de rotation. Il est destiné uniquement à retirer les mauvaises herbes et les débris coincés dans l'outil. (Fig. 10)

Pour inverser le sens de rotation, tapez sur le bouton de rotation inversée et appuyez sur la gâchette lorsque la tête de l'outil est à l'arrêt. Le témoin d'alimentation commence à clignoter et la tête de l'outil tourne en sens inverse lorsque vous appuyez sur la gâchette.

Pour rétablir le sens de rotation normal, relâchez la gâchette et attendez que la tête de l'outil s'arrête.

### REMARQUE :

- Lorsque la rotation est inversée, l'outil ne fonctionne que brièvement, puis s'éteint automatiquement.
- Une fois l'outil arrêté, le sens de rotation normal est rétabli lorsque vous redémarrez l'outil.
- Si vous tapez sur le bouton de rotation inversée alors que la tête de l'outil continue de tourner, l'outil s'arrête et est prêt pour être réglé en rotation inversée.

## Tête à fils de nylon (accessoire en option)

### NOTE :

- L'alimentation semi-automatique par frappe au sol ne fonctionnera pas correctement si la tête ne tourne pas. (Fig. 11)

La tête à fils de nylon est une tête de coupe-herbe double équipée d'un mécanisme d'alimentation semi-automatique par frappe au sol.

Pour faire sortir le fil de nylon, la tête de coupe doit être frappée contre le sol tout en tournant.

### REMARQUE :

Si le fil de nylon ne sort pas lorsque vous frappez la tête, rembobinez/remplacez le fil en procédant comme décrit dans la section « Entretien ».

## MONTAGE

### ⚠ AVERTISSEMENT :

- **Assurez-vous toujours que l'outil est hors tension et la batterie retirée avant d'effectuer toute intervention sur l'outil.** Si vous ne mettez pas l'outil hors tension et ne retirez pas la batterie, vous risquez de vous blesser grièvement en cas de démarrage accidentel.
- **Ne démarrez jamais l'outil avant qu'il soit complètement assemblé.** Si vous le faites fonctionner alors qu'il n'est pas parfaitement assemblé, vous risquez de vous blesser grièvement en cas de démarrage accidentel.

### Installation de la poignée (Fig. 12)

Installez la poignée sur le tuyau et serrez-la avec deux boulons hexagonaux. Assurez-vous que la poignée est plus éloignée que le crochet de suspension.

### Installation du protège-lame

#### ⚠ AVERTISSEMENT :

- **N'utilisez jamais l'outil si le protège-lame illustré n'est pas en place.** Dans le cas contraire, vous risquez de vous blesser grièvement.

#### ⚠ ATTENTION :

- Veillez à ne pas vous blesser sur le dispositif de coupe à fils de nylon.

Alignez le dispositif de serrage sur le tuyau avec le dispositif de protection. Serrez-le ensuite avec des boulons. (Fig. 13)

### Installation de la tête à fils de nylon ou de la lame en plastique (accessoire en option)

#### ⚠ ATTENTION :

- **Si la tête à fils de nylon/lame en plastique heurte accidentellement une pierre ou un objet dur pendant son fonctionnement, arrêtez l'outil et examinez-le pour voir s'il n'a pas subi de dommages. Si la tête à fils de nylon/lame en plastique est endommagée, remplacez-la immédiatement.** Vous risquez de vous blesser grièvement si vous utilisez un outil de coupe endommagé.

### NOTE :

- Veillez à utiliser une tête à fils de nylon/lame en plastique Dolmar d'origine.

Retournez l'outil pour pouvoir remplacer facilement la tête à fils de nylon.

Insérez la clé hexagonale dans l'orifice du capot du moteur et faites tourner la rondelle de réception jusqu'à ce qu'elle soit bloquée avec la clé hexagonale. Placez la tête à fils de nylon/lame en plastique directement sur la broche filetée et serrez-la en la tournant dans le sens des aiguilles d'une montre. Retirez la clé hexagonale. (Fig. 14 et 15)

Pour retirer la tête à fils de nylon/lame en plastique, tournez-la dans le sens inverse des aiguilles d'une montre tout en tenant la rondelle de réception avec la clé hexagonale.

### Rangement de la clé hexagonale (Fig. 16)

Lorsque vous n'utilisez pas la clé hexagonale, rangez-la comme illustré sur la figure pour éviter de la perdre.

## FONCTIONNEMENT

### Manipulation correcte de l'outil

#### Placement correct (Fig. 17)

#### ⚠ AVERTISSEMENT :

- **Positionnez toujours l'outil sur votre côté droit.** Un positionnement correct de l'outil permet un contrôle maximal et réduit le risque de blessures corporelles graves résultant d'un choc en retour.
- **Veillez à garder constamment le contrôle de l'outil. Ne le laissez pas dévier vers vous ou quiconque situé à proximité.** Si vous perdez le contrôle de l'outil, vous-même ainsi que les éventuels spectateurs risquez d'être blessés grièvement.

## ENTRETIEN

#### ⚠ AVERTISSEMENT :

- **Assurez-vous toujours que l'outil est hors tension et la batterie retirée avant d'effectuer toute opération d'inspection ou d'entretien sur l'outil.** Si vous ne mettez pas l'outil hors tension et ne retirez pas la batterie, vous risquez de vous blesser grièvement en cas de démarrage accidentel.

### NOTE :

N'utilisez jamais d'essence, de benzine, de diluant, d'alcool ou de produit similaire. Ces produits risquent de provoquer des décolorations, des déformations ou des fissures.

### Remplacement du fil de nylon

#### ⚠ AVERTISSEMENT :

- **N'utilisez jamais de fil métallique, de corde ou d'autre objet similaire.** Pour éviter d'endommager l'outil et de vous blesser grièvement, utilisez uniquement le fil de nylon recommandé.
- **Assurez-vous que le couvercle de la tête à fils de nylon est correctement fixé au boîtier, comme décrit ci-dessous.** Si le couvercle n'est pas

correctement fixé, la tête à fils de nylon risque de se détacher, entraînant de graves blessures.

Retirez le couvercle du boîtier, en appuyant sur les deux taquets situés dans la fente opposée au boîtier. **(Fig. 18)**

Coupez un fil de nylon de 3 m. Pliez la ligne de coupe en deux, de sorte que l'une des deux parties soit 80 à 100 mm plus longue que l'autre. **(Fig. 19)**

Accrochez le centre du nouveau fil de nylon dans l'encoche située au centre de la bobine entre les 2 canaux prévus pour le fil de nylon.

Enroulez bien les deux extrémités sur la bobine dans le sens indiqué sur la tête pour le sens de droitier indiqué par RH. **(Fig. 20)**

Enroulez tout le fil sauf environ 100 mm, en laissant les extrémités temporairement accrochées à travers l'entaille sur le côté de la bobine. **(Fig. 21)**

Montez la bobine sur le couvercle, de sorte que les rainures et les parties saillantes sur la bobine correspondent à celles du couvercle. Ensuite, décrochez les extrémités du fil de leurs emplacements temporaires et glissez les fils à travers les œillets pour les faire sortir du couvercle. **(Fig. 22)**

Alignez la partie saillante sur le dessous du couvercle avec les fentes des œillets. Appuyez ensuite fermement

sur le couvercle pour qu'il s'enclenche dans le boîtier. Assurez-vous que les taquets se déploient bien sur le couvercle. **(Fig. 23)**

## Remplacement de la lame en plastique **(Fig. 24)**

Remplacez la lame lorsqu'elle est usée ou cassée.

Pour garantir la SÉCURITÉ et la FIABILITÉ du produit, les réparations ainsi que tout autre travail d'entretien ou de réglage doivent être effectués dans un centre d'entretien Dolmar agréé, exclusivement avec des pièces de rechange Dolmar.

## DÉPANNAGE

Avant de solliciter des réparations, effectuez d'abord votre propre inspection. Si vous rencontrez un problème non recensé dans ce manuel, n'essayez pas de démonter l'outil. Demandez plutôt de l'aide à un centre de service Dolmar agréé et utilisez exclusivement des pièces de rechange Dolmar.

État du dysfonctionnement	Cause	Mesure
Le moteur ne tourne pas.	La batterie n'est pas en place.	Mettez la batterie en place.
	Problème de batterie (sous tension)	Rechargez la batterie. Si cela ne sert à rien, remplacez la batterie.
	Le système d'entraînement ne fonctionne pas correctement.	Faites réparer l'appareil par votre centre de service après-vente agréé le plus proche.
Le moteur s'arrête après une brève utilisation.	La rotation est inversée.	Changez le sens de rotation à l'aide du bouton de rotation inversée.
	Le niveau de chargement de la batterie est faible.	Rechargez la batterie. Si cela ne sert à rien, remplacez la batterie.
	Surchauffe.	Cessez d'utiliser l'outil pour le laisser refroidir.
Il n'atteint pas le régime maximal.	La batterie est mal montée.	Montez la batterie comme décrit dans ce manuel.
	Le niveau de la batterie chute.	Rechargez la batterie. Si cela ne sert à rien, remplacez la batterie.
	Le système d'entraînement ne fonctionne pas correctement.	Faites réparer l'appareil par votre centre de service après-vente agréé le plus proche.
L'outil de coupe ne tourne pas : arrêtez immédiatement l'appareil !	Un corps étranger, par exemple une branche, est coincé entre le protège-lame et la tête à fils de nylon.	Retirez le corps étranger.
	Le système d'entraînement ne fonctionne pas correctement.	Faites réparer l'appareil par votre centre de service après-vente agréé le plus proche.
Vibrations anormales : arrêtez immédiatement l'appareil !	Une extrémité du fil de nylon est cassée.	Frappez la tête à fils de nylon sur le sol pendant le fonctionnement de l'outil pour enrouler le fil.
	Le système d'entraînement ne fonctionne pas correctement.	Faites réparer l'appareil par votre centre de service après-vente agréé le plus proche.
Impossible d'arrêter l'outil de coupe et le moteur : retirez immédiatement la batterie !	Dysfonctionnement électrique ou électronique.	Retirez la batterie et faites réparer l'appareil par votre centre de service après-vente agréé le plus proche.

## ACCESSOIRES FOURNIS EN OPTION

### AVERTISSEMENT :

- **N'installez pas de lame sur cet outil et utilisez uniquement les accessoires ou pièces complémentaires indiqués dans le présent manuel.**  
L'utilisation d'une lame, d'un autre accessoire ou d'une autre pièce complémentaire peut entraîner de graves blessures corporelles.

### ATTENTION :

- Ces accessoires ou pièces complémentaires sont recommandés pour être utilisés avec l'outil Dolmar spécifié dans ce mode d'emploi. L'utilisation de tout autre accessoire ou pièce complémentaire peut comporter un risque de blessure. N'utilisez les accessoires ou pièces qu'aux fins auxquelles ils ont été conçus.

Pour obtenir plus de détails sur ces accessoires, contactez votre Centre de service local Dolmar.

- Tête à fils de nylon
- Fil de nylon (ligne de coupe)
- Lame en plastique
- Batterie et chargeur Makita/Dolmar d'origine

### REMARQUE :

- Certains éléments de la liste peuvent être inclus en tant qu'accessoires standard dans le coffret de l'outil envoyé. Ils peuvent varier suivant les pays.

# DEUTSCH (Originalanweisungen)

## Erklärung der Gesamtdarstellung

- |  |  |                             |
|--|--|-----------------------------|
| 1. Akkublock                                   | 10. Roter Bereich                      | 19. Schneider               |
| 2. Einschaltsperr                              | 11. Taste                              | 20. Schraube                |
| 3. Ein/Aus-Schalter                            | 12. Anzeigenlampen                     | 21. Nylon-Schneidkopf       |
| 4. Netzanzeige                                 | 13. Akkuprüftaste                      | 22. Metallblech             |
| 5. Hauptnetzscharter                           | 14. Akkuanzeige                        | 23. Aufnahmescheibe         |
| 6. Umkehrtaste                                 | 15. Schneidbereich der größten Wirkung | 24. Innensechskantschlüssel |
| 7. Aufhänger                                   | 16. Sechskantschraube                  | 25. Kunststoff-Schneidblatt |
| 8. Handgriff                                   | 17. Abdeckung                          | 26. Mutter                  |
| 9. Schutzhaube (Abdeckung für Schneidwerkzeug) | 18. Schelle                            | 27. 80-100 mm               |

## TECHNISCHE DATEN

Modell	AT-3735 C			
Grifftyp	Bügelgriff			
Leerlaufdrehzahl	5.000/6.500 min <sup>-1</sup>			
Gesamtlänge	1.754 mm			
Nylonfaden-Durchmesser	2,0 bis 2,4 mm			
Zu verwendendes Schneidwerkzeug	Nylon-Schneidkopf (SN 197309-0)	Kunststoff-Schneidblatt (SN 197188-6)	Nylon-Schneidkopf (SN 197309-0)	Kunststoff-Schneidblatt (SN 197188-6)
Durchmesser des Schneidblatts	350 mm	255 mm	350 mm	255 mm
Nennspannung	36 V Gleichspannung			
Nettogewicht	4,0 kg	3,9 kg	4,5 kg	4,4 kg
Standard-Akkublock	BL 1815N/BL 1820/BL 1820B		AP-183/BL 1830/BL 1830B/BL 1840/BL 1840B/BL 1850/BL 1850B/BL 1860B	

- Aufgrund unserer beständigen Forschungen und Weiterentwicklungen sind Änderungen an den hier angegebenen Technischen Daten ohne Vorankündigung vorbehalten.
- Die Technischen Daten und der Akkublock können in den einzelnen Ländern Abweichungen aufweisen.
- Gewicht, mit Akkublock, ermittelt gemäß EPTA-Verfahren 01/2003

### Schallpegel

	Durchschnittlicher Schalldruckpegel		Durchschnittlicher Schalleistungspegel		Zutreffende Norm
	L <sub>PA</sub> (dB (A))	L <sub>WA</sub> (dB (A))	Abweichung K (dB (A))		
Nylon-Schneidkopf	81	89	0,3		2000/14/EG
Kunststoff-Schneidblatt	83	92	0,3		

### Schwingung

	Linke Hand		Rechte Hand		Zutreffende Norm
	a <sub>h,w</sub> (m/s <sup>2</sup> )	Abweichung K (m/s <sup>2</sup> )	a <sub>h,w</sub> (m/s <sup>2</sup> )	Abweichung K (m/s <sup>2</sup> )	
Nylon-Schneidkopf	≤ 2,5	1,5	≤ 2,5	1,5	EN50636-2-91
Kunststoff-Schneidblatt	≤ 2,5	1,5	≤ 2,5	1,5	

ENG901-1

### ⚠️ WARNUNG:

- Der hier angegebene Wert für die erzeugten Schwingungen wurde gemäß dem genormten Testverfahren ermittelt und kann als Vergleich zu anderen Werkzeugen herangezogen werden.
- Der angegebene Wert für die erzeugten Schwingungen ist außerdem für eine vorbeugende Bewertung der Belastung zu verwenden.
- Die Schwingungsbelastung kann bei tatsächlichem Gebrauch des Elektrowerkzeugs in Abhängigkeit von der Handhabung des Elektrowerkzeugs von dem hier aufgeführten Wert abweichen.
- Stellen Sie sicher, dass Schutzmaßnahmen für den Bediener getroffen werden, die auf den unter den tatsächlichen Arbeitsbedingungen zu erwartenden















Belastungen beruhen (beziehen Sie alle Bestandteile des Arbeitsablaufs ein, also zusätzlich zu den Arbeitszeiten auch Zeiten, in denen das Werkzeug ausgeschaltet ist oder ohne Last läuft).

## Symbole

END229-1

Im Folgenden sind die im Zusammenhang mit diesem Gerät verwendeten Symbole dargestellt. Machen Sie sich vor der Benutzung des Geräts unbedingt mit diesen Symbolen vertraut.

-  ..... Besondere Aufmerksamkeit erforderlich.
-  ..... Lesen Sie die Betriebsanleitung.
-  ..... Gefahr! Achten Sie auf umherfliegende Gegenstände.
-  ..... Der Abstand zwischen Werkzeug und Umstehenden muss mindestens 15 m betragen.
-  ..... Halten Sie umstehende Personen fern.
-  ..... Der Abstand muss mindestens 15 m betragen.
-  ..... Tragen Sie einen Helm, eine Brille und Gehörschutz.
-  ..... Tragen Sie Schutzhandschuhe.
-  ..... Tragen Sie festes Schuhwerk mit rutschfesten Sohlen. Empfohlen werden Arbeitsschutzschuhe mit Stahlkappen.
-  ..... Setzen Sie das Werkzeug keiner Feuchtigkeit aus.
-  ..... Maximal zulässige Drehzahl des Werkzeugs.
-  ..... Verwenden Sie niemals eine Metallschneide.
-  ..... Nur für EU-Länder  
Entsorgen Sie Elektrowerkzeuge, Batterien und Akkus nicht über den Hausmüll!  
Gemäß der Europäischen Richtlinie über Elektro- und Elektronik-Altgeräte und über Batterien und Akkumulatoren sowie Altbatterien und Altakkumulatoren und ihrer Umsetzung in nationales Recht müssen verbrauchte Elektrowerkzeuge sowie Altbatterien und Altakkumulatoren getrennt gesammelt und einer umweltgerechten Wiederverwertung zugeführt werden.

## Nur für europäische Länder

### EG-Konformitätserklärung

#### Makita erklärt, dass die nachfolgende(n) Maschine(n):

Bezeichnung der Maschine(n):

Akku-Rasentrimmer

Nummer/Typ des Modells: AT-3735 C

Spezifikationen: siehe Tabelle „TECHNISCHE DATEN“.

#### den folgenden Richtlinien der Europäischen Union genügt/genügen:

2000/14/EG, 2006/42/EG

Sie werden gemäß den folgenden Standards oder Normen gefertigt:

EN60335, EN/ISO11806, EN50636

Die technischen Unterlagen gemäß 2006/42/EG sind erhältlich von:

Makita, Jan-Baptist Vinkstraat 2, 3070, Belgien

Das Verfahren der Konformitätsbewertung, das in der Richtlinie 2000/14/EG verlangt wird, wurde in Übereinstimmung mit Anhang V durchgeführt.

#### Mit Kunststoff-Schneidblatt

Gemessener Schallleistungspegel 92 dB (A)

Garantierter Schallleistungspegel 92 dB (A)

Das Verfahren der Konformitätsbewertung, das in der Richtlinie 2000/14/EG verlangt wird, wurde in Übereinstimmung mit Anhang VI durchgeführt.

Benannte Stelle:

TÜV Rheinland LGA Products GmbH

Tillystraße 2

90431 Nürnberg, Deutschland

Kennummer der benannten Stelle: 0197

#### Mit Nylon-Schneidkopf

Gemessener Schallleistungspegel 89 dB (A)

Garantierter Schallleistungspegel 90 dB (A)

1. 10. 2015



Yasushi Fukaya

Direktor

Makita, Jan-Baptist Vinkstraat 2, 3070, Belgien

## WICHTIGE SICHERHEITSHINWEISE

GEB109-3

 **WARNING! Lesen Sie alle Sicherheitswarnungen und -anweisungen aufmerksam durch.** Bei Nichtbeachten dieser Warnungen und Anweisungen kann es zu einem Stromschlag, einem Brand und/oder schweren Verletzungen kommen.

### Bewahren Sie alle Warnhinweise und Anweisungen zum späteren Nachschlagen gut auf.

1. **Machen Sie sich mit der Bedienung und der ordnungsgemäßen Verwendung der Maschine vertraut.**
2. **Die Schneidelemente drehen nach dem Ausschalten des Motors eine gewisse Zeit nach.**

3. Erlauben Sie Kindern oder Erwachsenen, die diese Anleitungen nicht kennen, niemals den Gebrauch dieser Maschine.
4. Stoppen Sie dieses Werkzeug, wenn sich Personen, vor allem Kinder, oder Haustiere nähern.
5. Betreiben Sie dieses Werkzeug nur bei Tageslicht oder bei ausreichender künstlicher Beleuchtung.
6. Prüfen Sie das Werkzeug vor jeder Nutzung und nach jedem Zwischenfall auf Anzeichen von Verschleiß oder Schäden, und sorgen Sie ggf. für eine Reparatur.
7. Beachten Sie die Verletzungsgefahr, die von allen Mitteln zum Nachstellen der Länge des Faserseils ausgeht. Bringen Sie das Werkzeug nach dem Ausziehen des Schneidfadens wieder in die normale Arbeitsposition, bevor Sie den Motor einschalten.
8. Setzen Sie niemals Schneidelemente aus Metall ein.
9. Dieses Gerät darf nicht von Personen (einschließlich Kindern) mit verminderten physischen, sensorischen oder psychischen Fähigkeiten oder fehlenden Erfahrungen und Kenntnissen bedient werden, es sei denn, sie werden beaufsichtigt oder wurden in der Anwendung des Geräts von einem Sicherheitsverantwortlichen unterwiesen. Kleinkinder sind zu beaufsichtigen, um sicherzustellen, dass sie nicht mit diesem Gerät spielen.
10. Verwenden Sie das Werkzeug mit äußerster Sorgfalt und Aufmerksamkeit.
11. Betreiben Sie das Werkzeug nur, wenn Sie in guter physischer Verfassung sind. Führen Sie alle Arbeiten ruhig und mit Vorsicht aus. Setzen Sie Ihren gesunden Menschenverstand ein und beachten Sie, dass der Benutzer für Unfälle oder Gefahren mit anderen Personen oder deren Eigentum verantwortlich ist.
12. Betreiben Sie das Werkzeug niemals, wenn Sie sich müde oder krank fühlen oder wenn Sie unter dem Einfluss von Alkohol oder Medikamenten stehen.
13. Schalten Sie das Werkzeug bei jedem Anzeichen eines ungewöhnlichen Verhaltens sofort aus.

#### Verwendungszweck des Werkzeugs

1. Verwenden Sie das richtige Werkzeug. Der Akku-Rasentrimmer ist ausschließlich zum Schneiden von Gras und leichtem Unkraut vorgesehen. Das Werkzeug darf nicht für andere Zwecke verwendet werden, beispielsweise zum Schneiden von Hecken, da dies zu Verletzungen führen kann.

#### Persönliche Schutzausrüstung (Abb. 1 und 2)

1. Tragen Sie geeignete Kleidung. Tragen Sie zweckmäßige und geeignete Kleidung, d.h. die Kleidung sollte am Körper anliegen, jedoch ohne zu behindern. Das Tragen von Schmuck und Kleidung, die sich in hohem Gras verfangen können, ist nicht zulässig. Tragen Sie langes Haar unter einer geeigneten Kopfbedeckung.
2. Tragen Sie beim Arbeiten mit dem Werkzeug stets feste Schuhe mit rutschfester Sohle. Derartige

Schuhe schützen vor Verletzungen und geben einen sicheren Halt.

3. Tragen Sie eine Schutzbrille.

#### Sicherheit bezüglich Elektrizität und Akku

1. Vermeiden Sie gefährliche Umgebungsbedingungen. Verwenden Sie das Werkzeug nicht an feuchten Standorten und setzen Sie es keinem Regen aus. Wenn Wasser in das Werkzeug eindringt, erhöht dies die Gefahr eines elektrischen Schlags.
2. Der Akku darf nur mit dem vom Hersteller vorgegebenen Ladegerät aufgeladen werden. Ein Ladegerät, das sich für den einen Akkutyp eignet, kann bei der Verwendung mit einem anderen Akku eine Brandgefahr darstellen.
3. Elektrowerkzeuge und Elektrogeräte dürfen nur mit den speziell dafür vorgesehenen Akkus verwendet werden. Bei Verwendung anderer Akkus besteht Verletzungs- und Brandgefahr.
4. Nicht verwendete Akkublöcke dürfen nicht in der Nähe von anderen metallischen Gegenständen wie Büroklammern, Münzen, Schlüssel, Nägeln, Schrauben oder sonstigen metallischen Kleingegenständen aufbewahrt werden, da durch derartige Gegenstände die Gefahr besteht, dass eine leitende Verbindung zwischen den Kontakten hergestellt wird. Ein Kurzschluss der Akkukontakte kann Verbrennungen verursachen oder eine Brandgefahr darstellen.
5. Bei unsachgemäßem Gebrauch kann Flüssigkeit aus dem Akku austreten; vermeiden Sie in diesem Fall jeglichen Kontakt mit der Flüssigkeit. Wenn Sie versehentlich mit Flüssigkeit aus dem Akku in Berührung geraten, waschen Sie die betroffene Stelle gründlich mit Wasser ab. Suchen Sie einen Arzt auf, wenn die Flüssigkeit in die Augen gerät. Die aus dem Akku austretende Flüssigkeit kann Hautreizungen und Verbrennungen verursachen.
6. Verbrennen Sie niemals nicht mehr verwendbare Akkus. Die Akkuzelle kann explodieren. Beachten Sie die örtlichen Vorschriften bezüglich Sondervorschriften zur Entsorgung.
7. Öffnen oder beschädigen Sie die Akkus nicht. Austretender Elektrolyt ist ätzend und kann Verletzungen der Augen oder der Haut verursachen. Bei Verschlucken von Elektrolyt kann es zu Vergiftungen kommen.

#### Starten des Werkzeugs (Abb. 3)

1. Vergewissern Sie sich, dass sich in einem Arbeitsbereich von 15 m keine Kinder oder andere Personen aufhalten, achten Sie außerdem auf Tiere im Arbeitsbereich. Stoppen Sie andernfalls den Betrieb des Werkzeugs.
2. Überprüfen Sie vor jeder Verwendung, ob das Werkzeug betriebssicher ist. Prüfen Sie die Sicherheit des Schneidwerkzeugs und des Schutzes sowie den Ein/Aus-Schalter und Hebel auf Leichtgängigkeit und ordnungsgemäße Funktion. Stellen Sie sicher, dass die Griffe sauber und trocken sind und testen Sie die Funktion des Ein/Aus-Schalters.
3. Überprüfen Sie das Werkzeug vor der Verwendung auf beschädigte Teile. Beschädigte

Schutzvorrichtungen oder sonstige beschädigte Teile müssen sorgfältig überprüft werden, um sicherzustellen, dass diese Teile noch ordnungsgemäß funktionieren und ihren beabsichtigten Zweck erfüllen. Überprüfen Sie die Ausrichtung beweglicher Teile, deren Verbindung und ob Teile beschädigt sind. Vergewissern Sie sich darüber hinaus, dass die Montage korrekt ist und keine Umstände vorliegen, die den ordnungsgemäßen Betrieb stören könnten. Sofern in dieser Bedienungsanleitung nicht anders angegeben, müssen beschädigte Schutzvorrichtungen und sonstige beschädigte Teile durch unser autorisiertes Fachpersonal ordnungsgemäß repariert oder ausgetauscht werden.

4. Schalten Sie den Motor nur ein, wenn Hände und Füße nicht in der Nähe des Schneidwerkzeugs sind.
5. Stellen Sie vor dem Starten sicher, dass das Schneidwerkzeug keine harten Gegenstände (Geäst, Steine usw.) berührt, da sich das Schneidwerkzeug beim Starten dreht.

#### Handhabung

1. Betreiben Sie das Werkzeug niemals, wenn die Schutzvorrichtungen nicht ordnungsgemäß befestigt oder beschädigt sind.
2. Verwenden Sie das Werkzeug nur bei guten Licht- und Sichtverhältnissen. Achten Sie im Winter auf rutschige oder nasse Bereiche, z. B. auf vereiste oder schneebedeckte Flächen (Rutschgefahr). Sorgen Sie immer für einen sicheren Stand.
3. Beachten Sie die Verletzungsgefahr für Füße und Hände durch das Schneidwerkzeug.
4. Halten Sie Hände und Füße zu jeder Zeit von Schneidwerkzeugen fern, dies gilt insbesondere beim Starten des Motors.
5. Schneiden Sie niemals über Hüfthöhe.
6. Betreiben Sie das Werkzeug niemals auf einer Leiter stehend.
7. Arbeiten Sie niemals auf nicht stabilen Flächen.
8. Übernehmen Sie sich nicht. Achten Sie jederzeit auf sicheren Stand und sicheres Gleichgewicht.
9. Entfernen Sie Sand, Steine, Nägel usw. aus dem Arbeitsbereich. Fremdkörper können das Schneidwerkzeug beschädigen oder davon geschleudert werden, wodurch es zu schweren Verletzungen kommen kann.
10. Sollte das Schneidwerkzeug durch Steine oder andere harte Gegenstände getroffen werden, schalten Sie sofort den Motor aus und überprüfen Sie das Schneidwerkzeug.
11. Vergewissern Sie sich vor Beginn des Schnitts, dass das Schneidwerkzeug die volle Arbeitsdrehzahl erreicht hat.
12. Halten Sie das Werkzeug während des Betriebs stets mit beiden Händen. Halten Sie das Werkzeug während des Betriebs niemals mit nur einer Hand. Sorgen Sie immer für einen sicheren Stand.
13. Während des Betriebs müssen alle mit dem Werkzeug gelieferten Schutzvorrichtungen wie beispielsweise Abdeckungen ordnungsgemäß am Werkzeug befestigt sein.

14. Lassen Sie das Werkzeug niemals (außer in einem Notfall) auf den Boden fallen, da dadurch das Werkzeug beschädigt werden kann.
15. Ziehen Sie das Werkzeug beim Umsetzen an einen anderen Ort niemals über den Boden, da das Werkzeug bei dieser Art des Transports beschädigt werden kann.
16. Ziehen Sie in den folgenden Fällen stets den Akkublock vom Werkzeug ab:
  - wenn Sie das Werkzeug unbeaufsichtigt lassen,
  - bevor Sie eine Verstopfung beheben,
  - vor Überprüfen, Reinigen oder sonstigen Arbeiten am Werkzeug,
  - vor dem Vornehmen von Einstellungen, dem Wechseln von Zubehörteilen und dem Einlagern,
  - sobald Sie ungewöhnliche Vibrationen am Werkzeug bemerken,
  - beim Transportieren der Maschine.
17. Üben Sie keinen Druck auf das Werkzeug aus. So können Sie die Aufgaben besser und mit geringerem Verletzungsrisiko bei Auslegungsdrehzahl durchführen.

#### Wartungsanweisungen

1. Vor dem Beginn von Arbeiten müssen der Zustand des Schneidwerkzeugs, der Schutzeinrichtungen und des Schultergurts überprüft werden.
2. Schalten Sie den Motor aus und entfernen Sie den Akkublock, bevor Sie Wartungsarbeiten durchführen, das Schneidwerkzeug ersetzen oder das Werkzeug oder das Schneidwerkzeug reinigen.
3. Ziehen nach Gebrauch des Werkzeugs den Akkublock ab, und inspizieren Sie ihn auf Schäden.
4. Prüfen Sie das Werkzeug auf lose Befestigungsteile und beschädigte Teile wie z. B. nahezu abgeschnittene Schneidseile im Schneidwerkzeug.
5. Wenn das Werkzeug nicht verwendet wird, lagern Sie das Werkzeug an einem trockenen Ort, der verschlossen oder sonst wie für Kinder unzugänglich ist.
6. Verwenden Sie ausschließlich vom Hersteller empfohlene Ersatz- und Zubehörteile.
7. Achten Sie stets darauf, dass Belüftungsöffnungen frei von Fremdkörpern sind.
8. Überprüfen und warten Sie das Werkzeug regelmäßig, insbesondere vor und nach der Verwendung. Lassen Sie das Werkzeug ausschließlich von unserem autorisierten Servicecenter reparieren.
9. Halten Sie Griffe trocken, sauber und frei von Öl und Schmiermitteln.

## BEWAHREN SIE DIESE ANLEITUNG SORGFÄLTIG AUF.

### **WARNING:**

Lassen Sie sich NIE durch Bequemlichkeit oder (aus fortwährendem Gebrauch gewonnener) Vertrautheit mit dem Werkzeug dazu verleiten, die Sicherheitsregeln für das Werkzeug zu missachten.

Bei MISSBRÄUHLICHER Verwendung des Werkzeugs oder bei Missachtung der in diesem Handbuch enthaltenen Sicherheitshinweise kann es zu schweren Verletzungen kommen.

## WICHTIGE SICHERHEITSHINWEISE

ENC011-1

### FÜR AKKUBLOCK

1. Lesen Sie sich vor der Verwendung des Akkublocks alle Anweisungen und Sicherheitshinweise für das Akkuladegerät (1), den Akku (2) und das Produkt (3), für das der Akku verwendet wird, sorgfältig durch.
2. Der Akkublock darf nicht zerlegt werden.
3. Falls die Betriebsdauer erheblich kürzer wird, müssen Sie den Betrieb umgehend beenden. Anderenfalls besteht die Gefahr einer Überhitzung sowie die Gefahr von Verbrennungen und sogar einer Explosion.
4. Wenn Elektrolyt in die Augen geraten ist, waschen Sie die Augen mit klarem Wasser aus und suchen Sie sofort einen Arzt auf. Anderenfalls kann es zum Verlust der Sehfähigkeit kommen.
5. Vermeiden Sie einen Kurzschluss des Akkublocks:
  - (1) Die Kontakte dürfen nicht mit leitenden Materialien in Berührung kommen.
  - (2) Der Akkublock darf nicht in einem Behälter aufbewahrt werden, in dem sich andere metallische Gegenstände wie beispielsweise Nägel, Münzen usw. befinden.
  - (3) Der Akkublock darf keiner Feuchtigkeit und keinem Regen ausgesetzt werden.Ein Kurzschluss des Akkus kann zu elektrischen Strömen hoher Stärke, Überhitzung, Verbrennungen und sogar zu einer Zerstörung des Geräts führen.
6. Gerät und Akkublock dürfen nicht an Orten aufbewahrt werden, an denen Temperaturen von 50°C oder darüber erreicht werden können.
7. Auch schwer beschädigte oder völlig unbrauchbar gewordene Akkublocke dürfen nicht verbrannt werden. Ein Akkublock kann in den Flammen explodieren.
8. Lassen Sie den Akku nicht fallen und vermeiden Sie Schläge gegen den Akku.
9. Verwenden Sie niemals einen beschädigten Akku.
10. Befolgen Sie die in Ihrem Land geltenden Bestimmungen zur Entsorgung von Akkus.

### BEWAHREN SIE DIESE ANLEITUNG SORGFÄLTIG AUF.

**⚠ ACHTUNG:** Verwenden Sie ausschließlich Originalakkus von Makita/Dolmar.

Die Verwendung von Akkus anderer Hersteller als Makita/Dolmar oder von abgeänderten Akkus kann zu einer Explosion der Akkus und in Konsequenz zu Feuer sowie Personen- und Sachschäden führen. Darüber hinaus verfällt die für das Werkzeug und Ladegerät von Makita/Dolmar gültige Garantie.

### Tipps für eine maximale Nutzungsdauer von Akkus

1. Laden Sie den Akkublock auf, bevor der Akku vollständig entladen ist.  
Beenden Sie stets den Betrieb des Geräts und laden Sie den Akkublock auf, sobald Sie eine verringerte Leistung bemerken.
2. Ein voll aufgeladener Akkublock darf niemals erneut geladen werden.  
Durch Überladungen wird die Lebensdauer des Akkus verkürzt.
3. Laden Sie den Akkublock bei einer Zimmertemperatur zwischen 10°C und 40°C auf. Lassen Sie einen heißen Akkublock vor dem Aufladen abkühlen.
4. Laden Sie den Akkublock auf, wenn Sie diesen für längere Zeit nicht verwenden (länger als sechs Monate).

## BESCHREIBUNG DER BAUTEILE (Abb. 4)

### FUNKTIONSBESCHREIBUNG

**⚠ WARNUNG:**

- Schalten Sie das Werkzeug stets aus und nehmen Sie den Akkublock vom Werkzeug ab, bevor Sie Einstellungen oder Funktionsprüfungen am Werkzeug vornehmen. Wenn Sie das Werkzeug nicht ausschalten und den Akkublock nicht abnehmen, kann dies bei einem versehentlichen Starten zu schweren Verletzungen führen.

### Einsetzen und Entfernen des Akkublocks (Abb. 5)

**⚠ ACHTUNG:**

- Schalten Sie das Werkzeug stets aus, bevor Sie den Akkublock einsetzen oder abnehmen.
- Halten Sie das Werkzeug und den Akkublock sicher fest, wenn Sie den Akkublock einsetzen oder herausnehmen. Andernfalls könnte Ihnen das Werkzeug oder der Akkublock aus den Händen fallen, sodass das Werkzeug oder der Akkublock beschädigt werden oder diese Verletzungen verursachen.

Zum Abnehmen des Akkublocks müssen Sie die Taste auf der Vorderseite des Akkublocks schieben und gleichzeitig den Akkublock aus dem Gerät herausziehen. Zum Einsetzen des Akkublocks müssen Sie die Zunge des Akkublocks an der Rille im Gehäuse ausrichten und in die gewünschte Position schieben. Setzen Sie den Akkublock ganz ein, bis er mit einem leisen Klick einrastet. Wenn Sie den roten Bereich oben auf der Taste sehen können, ist der Akkublock nicht ganz eingerastet.

**⚠ ACHTUNG:**

- Setzen Sie den Akkublock unbedingt ganz ein, bis der rote Bereich nicht mehr zu sehen ist. Andernfalls kann der Akkublock versehentlich aus dem Werkzeug fallen und Sie oder umstehende Personen verletzen.
- Wenden Sie beim Einsetzen des Akkublocks keine Gewalt an. Wenn der Akkublock nicht leicht hineingleitet, haben Sie ihn nicht richtig angesetzt.

**HINWEIS:**

- Das Werkzeug funktioniert nicht mit nur einem Akkublock.

**Werkzeug-/Akku-Schutzsystem**



Das Werkzeug ist mit einem Werkzeug-/Akku-Schutzsystem ausgestattet. Dieses System schaltet die Stromversorgung des Motors automatisch aus, um die Lebensdauer des Werkzeugs und des Akkus zu verlängern.

Unter folgenden Bedingungen des Werkzeugs und/oder des Akkus kann das Werkzeug während des Betriebs automatisch stoppen. Unter einigen dieser Bedingungen leuchten die Anzeigeleuchten auf.

**Überlastungsschutz**

<input checked="" type="checkbox"/> : Ein	<input type="checkbox"/> : Aus	<input checked="" type="checkbox"/> : Blink
		



015451

Wenn es aufgrund von sich verfangenden Unkräutern oder anderen Fremdkörpern zu einer Überlastung des Werkzeugs kommt, stoppt das Werkzeug automatisch und die Anzeigeleuchten   blinken. Schalten Sie in dieser Situation das Werkzeug aus und beenden Sie die Arbeiten, die zu der Überlastung des Werkzeugs geführt haben. Schalten Sie dann das Werkzeug zum erneuten Starten wieder ein.

**Überhitzungsschutz für das Werkzeug**

<input checked="" type="checkbox"/> : Ein	<input type="checkbox"/> : Aus	<input checked="" type="checkbox"/> : Blink
		

015401



















Ist das Werkzeug überhitzt, stoppt das Werkzeug automatisch und die Anzeigeleuchten   sowie die Akkuanzeige blinken ca. 60 Sekunden lang auf. Lassen Sie in dieser Situation das Werkzeug erst abkühlen, bevor Sie es wieder einschalten.

**Tiefentladungsschutz**

Bei einer zu geringen Akkuladung stoppt das Werkzeug automatisch. Wenn das Werkzeug selbst bei Drücken der Bedienschalte nicht anspringt, müssen Sie die Akkus aus dem Werkzeug entfernen und aufladen.

**Anzeigen der Restladung des Akkus**

(Nur für Akkublöcke mit einem „B“ am Ende der Modellnummer.) **(Abb. 6)**  
Drücken Sie zum Anzeigen der Restladung des Akkus die Akkuprüftaste. Die Anzeigenlampen leuchten dann wenige Sekunden lang auf.

Anzeigenlampen			Verbleibende Akkuladung
 Leuchtet	 Aus	 Blinkt	
			75% bis 100%
			50% bis 75%
			25% bis 50%
			0% bis 25%
			Laden Sie den Akku auf.
 	 	 	Möglicherweise liegt ein Defekt des Akkus vor.

015658

**HINWEIS:**







- In Abhängigkeit von den Bedingungen bei Gebrauch und von der Umgebungstemperatur kann der angezeigte Ladezustand geringfügig vom tatsächlichen Ladezustand abweichen.

**Anzeige der verbleibenden Akkuladung**

(länderspezifisch) **(Abb. 7)**

Drücken Sie die Akkuprüftaste, damit die Akkuanzeigen die Höhe der verbleibenden Akkuladung anzeigen. Die Akkuanzeigen beziehen sich auf den jeweiligen Akku.

**Anzeige der verbleibenden Akkuladung**

Status der Akkuanzeige			Verbleibende Akkuladung
 : Ein	 : Aus	 : Blinkt	
			50% - 100%
			20% - 50%
			0% - 20%
			Akkublock aufladen

015452

**Betätigung des Ein/Aus-Schalters**

**⚠ WARNUNG:**

- **Achten Sie vor dem Einsetzen des Akkublocks in das Werkzeug darauf, dass sich der Ein/Aus-Schalter korrekt bedienen lässt und beim Loslassen in die Position „OFF“ (AUS) zurückkehrt.** Der Betrieb einer Maschine mit einem nicht ordnungsgemäß funktionierenden Schalter kann

zum Kontrollverlust und zu schweren Verletzungen führen.

Halten Sie den Hauptnetzschalter einige Sekunden lang gedrückt, um das Werkzeug einzuschalten.

Drücken Sie den Hauptnetzschalter erneut, um das Werkzeug wieder auszuschalten. **(Abb. 8)**

Um die versehentliche Betätigung des Ein-/Aus-Schalters zu verhindern, ist das Werkzeug mit einer Einschaltsperrung ausgestattet.

Ergreifen Sie zum Starten des Werkzeugs den hinteren Griff (die Einschaltsperrung wird dadurch freigegeben) und betätigen Sie dann den Ein-/Aus-Schalter. Lassen Sie zum Stoppen des Werkzeugs den Ein-/Aus-Schalter los. **(Abb. 9)**

#### HINWEIS:

- Das Werkzeug wird automatisch ausgeschaltet, nachdem das Werkzeug für mehr als eine Minute nicht betätigt wurde.

## Drehzahleinstellung (Abb. 8)

Die Werkzeugdrehzahl lässt sich durch Antippen des Hauptnetzschalters einstellen.

Bei jedem Antippen des Hauptnetzschalters leuchtet wechselseitig die Anzeigeleuchte ☺ bzw. die Anzeigeleuchte ☹ auf. ☺ steht für hohe Drehzahl und ☹ für niedrige Drehzahl.

## Umkehrtaste zum Entfernen von Fremdkörpern

#### ⚠️ WARNUNG:

- **Schalten Sie das Werkzeug aus und entfernen Sie den Akkublock, bevor Sie Unkräuter oder Fremdkörper entfernen, die sich im Werkzeug verfangen haben und nicht über die Umkehrfunktion entfernt werden können.** Wird die Anweisung zum Ausschalten des Werkzeugs und zur Entnahme des Akkublocks missachtet, kann es zu schweren Verletzungen durch ein unbeabsichtigtes Einschalten des Werkzeugs kommen.

Dieses Werkzeug verfügt über eine Umkehrtaste, mit der die Drehrichtung geändert werden kann. Sie ist nur zum Entfernen von Unkräutern und Fremdkörpern gedacht, die sich im Werkzeug verfangen haben. **(Abb. 10)**

Um die Drehrichtung umzukehren, tippen Sie dann die Umkehrtaste an und betätigen Sie den Ein-/Aus-Schalter, wenn der Werkzeugkopf zum Stillstand gekommen ist. Die Netzanzeige beginnt zu blinken und der Werkzeugkopf dreht sich rückwärts, wenn Sie den Ein-/Aus-Schalter betätigen.

Um zur normalen Drehrichtung zurückzukehren, lassen Sie den Ein-/Aus-Schalter los und warten Sie bis der Werkzeugkopf steht.

#### HINWEIS:

- Im Umkehrbetrieb läuft das Werkzeug nur für kurze Zeit und schaltet sich dann automatisch aus.
- Nachdem das Werkzeug zum Stillstand gekommen ist, kehrt es beim nächsten Start zur normalen Drehrichtung zurück.
- Wenn Sie die Umkehrtaste antippen, während sich der Werkzeugkopf dreht, stoppt das Werkzeug und ist dann für den Umkehrbetrieb bereit.

## Nylon-Schneidkopf (Sonderzubehör)

#### HINWEIS:

- Bei stillstehendem Schneidkopf funktioniert das Herausführen des Nylonfadens durch Aufstoßen des Schneidkopfs nicht ordnungsgemäß. **(Abb. 11)**

Der Nylon-Schneidkopf ist ein Trimmerkopf mit zwei Nylonfäden, die durch das Aufstoßen des Schneidkopfs weiter aus dem Schneidkopf heraustreten.

Damit der Nylonfaden weiter aus dem Kopf heraustritt, muss der Schneidkopf während er sich dreht auf den Boden aufgestoßen werden.

#### HINWEIS:

Falls der Nylonfaden nicht durch Aufstoßen des Schneidkopfs auf den Boden herausgeführt werden kann, spulen Sie den Nylonfaden neu auf oder tauschen Sie ihn aus (siehe Abschnitt „Wartung“).

## MONTAGE

#### ⚠️ WARNUNG:

- **Stellen Sie unbedingt sicher, dass das Werkzeug ausgeschaltet und der Akkublock ausgebaut ist, bevor Sie Arbeiten am Werkzeug vornehmen.** Wird die Anweisung zum Ausschalten des Werkzeugs und zur Entnahme des Akkublocks missachtet, kann es zu schweren Verletzungen durch ein unbeabsichtigtes Einschalten des Werkzeugs kommen.
- **Starten Sie niemals ein noch nicht vollständig zusammengebautes Werkzeug.** Bei Betrieb des Werkzeugs in teilweise zusammengebautem Zustand kann es durch versehentliches Einschalten zu schweren Verletzungen kommen.

## Anbringen des Handgriffs (Abb. 12)

Befestigen Sie den Handgriff am Rohr und ziehen Sie ihn mit zwei Sechskantschrauben fest. Achten Sie darauf, dass der Handgriff weiter entfernt als der Aufhänger angebracht wird.

## Anbauen der Schutzhaube

#### ⚠️ WARNUNG:

- **Verwenden Sie das Werkzeug niemals ohne die ordnungsgemäß montierte Schutzhaube.** Andernfalls kann es zu schweren Verletzungen kommen.

#### ⚠️ ACHTUNG:

- Achten Sie darauf, dass Sie sich nicht an der Schneide des Nylonfaden-Abschneiders verletzen.

Richten Sie die Schelle am Rohr mit der Schutzhaube aus. Befestigen Sie sie dann mit Schrauben. **(Abb. 13)**

## Anbauen des Nylon-Schneidkopfs oder des Kunststoff-Schneidblatts (Sonderzubehör)

#### ⚠️ ACHTUNG:

- **Wenn der Nylon-Schneidkopf / das Kunststoff-Schneidblatt während der Arbeit versehentlich auf einen Stein oder einen harten Gegenstand trifft, stoppen Sie das Werkzeug und prüfen Sie es auf mögliche Beschädigungen. Falls der Nylon-**

**Schneidkopf/das Kunststoff-Schneidblatt beschädigt ist, sollte er/es sofort ausgetauscht werden.** Die Verwendung eines beschädigten Schneidwerkzeugs kann zu schweren Verletzungen führen.

#### HINWEIS:

- Vergewissern Sie sich, dass Sie einen Original Nylon-Schneidkopf/ein Original Kunststoff-Schneidblatt von Dolmar verwenden.

Drehen Sie das Werkzeug um, damit Sie den Nylon-Schneidkopf leicht austauschen können. Stecken Sie den Innensechskantschlüssel durch die Öffnung im Motorgehäuse und drehen Sie die Aufnahmescheibe, bis der Innensechskantschlüssel in die Aufnahmescheibe einrastet. Platzieren Sie den Nylon-Schneidkopf/das Kunststoff-Schneidblatt direkt auf der Gewindespindel und ziehen Sie ihn/es durch Drehen im Uhrzeigersinn fest. Den Innensechskantschlüssel entfernen. **(Abb. 14 und 15)**

Um den Nylon-Schneidkopf/das Kunststoff-Schneidblatt abzunehmen, drehen Sie ihn/es gegen den Uhrzeigersinn während Sie die Aufnahmescheibe mit dem Innensechskantschlüssel fixieren.

## Aufbewahren des Innensechskantschlüssels (Abb. 16)

Wenn Sie den Innensechskantschlüssel nicht verwenden, bewahren Sie ihn wie in der Abbildung dargestellt auf, damit er nicht verloren geht.

## BETRIEB

### Korrekte Handhabung des Werkzeugs

#### Korrekte Körperhaltung (Abb. 17)

#### WARNUNG:

- **Positionieren Sie das Werkzeug immer auf Ihrer rechten Seite.** Durch die korrekte Positionierung des Werkzeugs ist eine bestmögliche Kontrolle gewährleistet und wird die Gefahr schwerer Verletzungen durch ein Zurückschlagen des Werkzeugs verringert.
- **Gehen Sie äußerst vorsichtig vor, damit Sie jederzeit die Kontrolle über das Werkzeug behalten.** Lassen Sie nicht zu, dass das Werkzeug in Ihre Richtung oder in Richtung anderer Personen in Ihrer Nähe abbrüllt. Bei Verlust der Kontrolle über das Werkzeug kann es zu schweren Verletzungen des Bedieners oder umstehender Personen kommen.

## WARTUNG

#### WARNUNG:

- **Stellen Sie unbedingt sicher, dass das Werkzeug ausgeschaltet und der Akkublock ausgebaut ist, bevor Sie Überprüfungen oder Wartungsarbeiten am Werkzeug vornehmen.** Wird die Anweisung zum Ausschalten des Werkzeugs und zur Entnahme des Akkublocks missachtet, kann es zu schweren Verletzungen durch ein unbeabsichtigtes Einschalten des Werkzeugs kommen.

#### HINWEIS:

Verwenden Sie zum Reinigen niemals Kraftstoffe, Benzin, Verdünner, Alkohol oder ähnliches. Dies kann zu Verfärbungen, Verformungen oder Rissen führen.

## Austauschen des Nylonfadens

#### WARNUNG:

- **Verwenden Sie niemals Metalldraht, Drahtseile oder ähnliches.** Verwenden Sie ausschließlich den empfohlenen Nylonfaden, andernfalls kann es zu Beschädigungen des Werkzeugs und zu schweren Verletzungen kommen.

- **Vergewissern Sie sich, dass die Abdeckung des Nylon-Schneidkopfes ordnungsgemäß auf dem Gehäuse gesichert ist (siehe folgende Beschreibung).** Bei unsachgemäß gesicherter Abdeckung kann der Nylon-Schneidkopf auseinander fliegen und schwere Verletzungen verursachen.

Nehmen Sie die Abdeckung vom Gehäuse ab, indem Sie auf die beiden Riegel in den gegenüberliegenden Schlitzen im Gehäuse drücken. **(Abb. 18)** Schneiden Sie einen Nylonfaden auf eine Länge von 3 m. Falten Sie den Schneidfaden so, dass eine Hälfte etwa 80-100 mm länger ist als die andere. **(Abb. 19)** Haken Sie die Mitte des neuen Nylonfadens in die Kerbe in der Spulenmitte zwischen den beiden Kanälen für den Nylonfaden ein.

Wickeln Sie beide Enden fest und in Richtung Rechtsdrehung (markiert durch „RH“ auf dem Spulenkopf) um die Spule. **(Abb. 20)**

Wickeln Sie etwa 100 mm des Fadens um die Spule und lassen Sie die Enden vorübergehend in der Einkerbung an der Seite der Spule eingehängt. **(Abb. 21)**

Setzen Sie die Spule auf die Abdeckung, sodass die Kerben und Vorsprünge an der Spule mit denen an der Abdeckung übereinstimmen. Haken Sie nun die Enden des Fadens aus ihren vorübergehenden Positionen aus, und führen Sie den Faden durch die Fadenführungen, sodass die Fäden aus der Abdeckung herausragen. **(Abb. 22)**

Richten Sie den Vorsprung an der Unterseite der Abdeckung an den Schlitzen der Fadenführungen aus. Drücken Sie dann die Abdeckung fest auf das Gehäuse. Vergewissern Sie sich, dass die Laschen richtig in der Abdeckung sitzen. **(Abb. 23)**

## Austauschen des Schneidblatts des Kunststoff-Schneidblatts (Abb. 24)

Tauschen Sie das Schneidblatt aus, wenn es abgenutzt oder beschädigt ist.

Zur Gewährleistung von SICHERHEIT und ZUVERLÄSSIGKEIT des Produkts dürfen Reparaturen, Wartungsarbeiten und Einstellungen nur durch von Dolmar autorisierte Servicecenter durchgeführt und ausschließlich Dolmar-Ersatzteile verwendet werden.

## PROBLEMBEHEBUNG

Prüfen Sie das Werkzeug erst selbst, bevor Sie eine Reparatur in Auftrag geben. Falls Sie vor einem Problem stehen, das nicht in der Betriebsanleitung erläutert ist, bauen Sie das Werkzeug nicht selbst auseinander.

Wenden Sie sich stattdessen an ein von Dolmar autorisiertes Servicecenter, in denen stets Dolmar-Ersatzteile verwendet werden.

Fehlfunktionsstatus	Ursache	Maßnahme
Motor dreht sich nicht.	Es ist kein Akkublock eingesetzt.	Setzen Sie den Akkublock ein.
	Akkuprobblem (Unterspannung)	Laden Sie den Akku wieder auf. Tauschen Sie den Akku aus, falls ein Aufladen keine Wirkung zeigt.
	Das Antriebssystem arbeitet nicht korrekt.	Wenden Sie sich zwecks Reparatur an Ihr örtliches, autorisiertes Servicecenter.
Nach kurzer Zeit stoppt der Motor.	Dreht in umgekehrter Richtung.	Ändern Sie die Drehrichtung mithilfe des Umschalters.
	Der Ladezustand des Akkus ist zu niedrig.	Laden Sie den Akku wieder auf. Tauschen Sie den Akku aus, falls ein Aufladen keine Wirkung zeigt.
Die maximale Drehzahl wird nicht erreicht.	Überhitzung.	Schalten Sie das Werkzeug aus und lassen Sie das Werkzeug abkühlen.
	Der Akku wurde nicht ordnungsgemäß eingesetzt.	Setzen Sie den Akkublock wie in dieser Betriebsanleitung beschrieben ein.
	Die Akkuleistung fällt ab.	Laden Sie den Akku wieder auf. Tauschen Sie den Akku aus, falls ein Aufladen keine Wirkung zeigt.
Das Schneidwerkzeug dreht sich nicht: Stoppen Sie das Gerät unverzüglich!	Das Antriebssystem arbeitet nicht korrekt.	Wenden Sie sich zwecks Reparatur an Ihr örtliches, autorisiertes Servicecenter.
	Ein Fremdkörper, zum Beispiel ein Ast, ist zwischen Schutz und Nylon-Schneidkopf verklemmt.	Entfernen Sie den Fremdkörper.
Abnormale Vibration: Stoppen Sie das Gerät unverzüglich!	Das Antriebssystem arbeitet nicht korrekt.	Wenden Sie sich zwecks Reparatur an Ihr örtliches, autorisiertes Servicecenter.
	Ein Ende des Nylonfadens ist zerbrochen.	Stoßen Sie den sich drehenden Nylon-Schneidkopf auf dem Boden auf, damit Faden nachgeführt wird.
Schneidwerkzeug und Motor können nicht gestoppt werden: Entnehmen Sie unverzüglich den Akku!	Das Antriebssystem arbeitet nicht korrekt.	Wenden Sie sich zwecks Reparatur an Ihr örtliches, autorisiertes Servicecenter.
	Fehlfunktion in Elektrik oder Elektronik.	Entnehmen Sie den Akku und wenden Sie sich zwecks Reparatur an Ihr örtliches, autorisiertes Servicecenter.

010856

## SONDERZUBEHÖR

### **WARNUNG:**

- **Montieren Sie an diesem Werkzeug kein Schneidblatt und verwenden Sie ausschließlich empfohlene Zubehörteile oder Aufsätze, die in dieser Anleitung aufgeführt sind.** Die Verwendung eines Schneidblatts oder anderer Zubehörteile und Aufsätze kann zu schweren Verletzungen führen.

### **ACHTUNG:**

- Für das in diesem Handbuch beschriebene Dolmar-Gerät werden die folgenden Zubehör- und Zusatzteile empfohlen. Bei Verwendung anderer Zubehör- und Zusatzteile kann es zu Verletzungen kommen. Verwenden Sie Zubehör- und Zusatzteile nur für den vorgesehenen Zweck.

Informationen zu diesem Zubehör erhalten Sie von Ihrem Dolmar-Servicecenter.

- Nylon-Schneidkopf
- Nylonfaden (Schneidfaden)
- Kunststoff-Schneidblatt

- Original-Akku und Original-Ladegerät von Makita/ Dolmar

### **HINWEIS:**

- Einige der in der Liste aufgeführten Elemente sind dem Werkzeugpaket als Standardzubehör beigelegt. Diese können in den einzelnen Ländern voneinander abweichen.



# ITALIANO (Istruzioni originali)

## Spiegazione della vista generale

- |  |                                 |                                |
|--|---------------------------------|--------------------------------|
| 1. Batteria  | 10. Indicatore rosso            | 20. Bullone                    |
| 2. Sicura di accensione  | 11. Pulsante                    | 21. Testina di taglio in nylon |
| 3. Interruttore di accensione  | 12. Spie luminose               | 22. Protezione metallica       |
| 4. Spia di alimentazione   | 13. Pulsante di controllo       | 23. Rondella ricevente         |
| 5. Pulsante di accensione principale                                 | 14. Indicatore della batteria   | 24. Chiave esagonale           |
| 6. Pulsante di inversione  | 15. Area di taglio più efficace | 25. Lama in plastica           |
| 7. Staffa  | 16. Bullone esagonale           | 26. Dado                       |
| 8. Punto di presa  | 17. Coperchio                   | 27. 80-100 mm                  |
| 9. Dispositivo di protezione<br>(protezione dell'utensile di taglio) | 18. Morsetto                    |                                |
|  | 19. Dispositivo da taglio       |                                |

## CARATTERISTICHE TECNICHE

Modello	AT-3735 C			
Tipo di impugnatura	Impugnatura ad anello			
Velocità a vuoto	5.000/6.500 min <sup>-1</sup>			
Lunghezza complessiva	1.754 mm			
Diametro del filo in nylon	2,0 – 2,4 mm			
Utensile da taglio applicabile	Testina di taglio in nylon (P/N 197309-0)	Lama in plastica (P/N 197188-6)	Testina di taglio in nylon (P/N 197309-0)	Lama in plastica (P/N 197188-6)
Diametro della lama da taglio	350 mm	255 mm	350 mm	255 mm
Tensione nominale	36 V CC			
Peso netto	4,0 kg	3,9 kg	4,5 kg	4,4 kg
Batteria standard	BL1815N/BL1820/BL1820B		AP-183/BL1830/BL1830B/BL1840/ BL1840B/BL1850/BL1850B/BL1860B	

- Le caratteristiche tecniche riportate di seguito sono soggette a modifiche senza preavviso in virtù del nostro programma continuo di ricerca e sviluppo.
- Le caratteristiche tecniche e le batterie possono differire da paese a paese.
- Peso, comprensivo di batterie, calcolato in base alla Procedura EPTA 01/2003

### Rumorosità

	Livello medio di pressione sonora		Livello medio di potenza sonora		Standard applicabile
	L <sub>PA</sub> (dB (A))		L <sub>WA</sub> (dB (A))	Variazione K (dB (A))	
Testina di taglio in nylon	81		89	0,3	2000/14/EC
Lama in plastica	83		92	0,3	

### Vibrazione

	Mano sinistra		Mano destra		Standard applicabile
	a <sub>h,W</sub> (m/s <sup>2</sup> )	Variazione K (m/s <sup>2</sup> )	a <sub>h,W</sub> (m/s <sup>2</sup> )	Variazione K (m/s <sup>2</sup> )	
Testina di taglio in nylon	≤ 2,5	1,5	≤ 2,5	1,5	EN50636-2-91
Lama in plastica	≤ 2,5	1,5	≤ 2,5	1,5	

ENG901-1

- Il valore di emissione delle vibrazioni dichiarato è stato misurato in conformità con il metodo di test standard e può essere utilizzato per confrontare tra loro diversi utensili.
- Il valore dell'emissione delle vibrazioni dichiarato può anche essere usato per stime preliminari dell'esposizione.













### AVVERTENZA:

- L'emissione delle vibrazioni durante l'uso effettivo dell'utensile elettrico può risultare diversa rispetto al valore dichiarato, in base alla modalità d'uso dell'utensile.
- Assicurarsi di individuare le necessarie misure di sicurezza per proteggere l'operatore in base a una stima dell'esposizione nelle condizioni reali di utilizzo (prendendo in considerazione tutte le fasi del ciclo operativo, come quante volte l'utensile viene spento e i

periodi in cui rimane inattivo, oltre al tempo di avviamento).

## Simboli END229-1

Di seguito sono riportati i simboli utilizzati per l'utensile. È importante comprenderne il significato prima dell'uso.

-  ..... Prestare particolare cura e attenzione.
-  ..... Leggere il manuale di istruzioni.
-  ..... Pericolo: prestare attenzione agli oggetti volanti.
-  ..... La distanza tra l'utensile e le persone deve essere di almeno 15 m.
-  ..... Tenere lontani gli astanti.
-  ..... Mantenere una distanza di almeno 15 m.
-  ..... Indossare elmetto, occhiali protettivi e una protezione acustica.
-  ..... Indossare i guanti di protezione.
-  ..... Indossare calzature pesanti con suola antiscivolo. Si consigliano calzature antinfortunistica con puntale in acciaio.
-  ..... Evitare l'esposizione all'umidità.
-  ..... Velocità massima dell'utensile.
-  ..... Non utilizzare lame in metallo.
-  ..... Solo per Paesi UE  
Non gettare le apparecchiature elettriche o le batterie tra i rifiuti domestici.  
Secondo le Direttive Europee sui rifiuti di apparecchiature elettroniche ed elettroniche, su batterie e accumulatori e sui rifiuti di batterie e di accumulatori, e la sua attuazione in conformità alle norme nazionali, le apparecchiature elettriche e le batterie esauste devono essere raccolte separatamente, al fine di essere riciclate in modo eco-compatibile.

## Solo per i paesi europei ENH040-4

### Dichiarazione di conformità CE

### Makita dichiara che le macchine seguenti:

Denominazione dell'utensile:

Tagliabordi a batteria

N. modello/Tipo: AT-3735 C

Caratteristiche tecniche: vedere la tabella

“CARATTERISTICHE TECNICHE”.

### sono conformi alle seguenti direttive europee:

2000/14/EC, 2006/42/EC

Sono prodotte in conformità agli standard o ai documenti standardizzati riportati di seguito:

EN60335, EN/ISO11806, EN50636

Il documento tecnico ai sensi della Direttiva europea 2006/42/EC è disponibile presso:

Makita, Jan-Baptist Vinkstraat 2, 3070, Belgio

La procedura di valutazione della conformità richiesta dalla Direttiva 2000/14/EC è stata effettuata secondo quanto specificato nell'allegato V.

### Con lama in plastica

Livello di potenza sonora misurato 92 dB (A)

Livello di potenza sonora garantito 92 dB (A)

La procedura di valutazione della conformità richiesta dalla Direttiva 2000/14/EC è stata effettuata secondo quanto specificato nell'allegato VI.

Ente competente:

TÜV Rheinland LGA Products GmbH

Tillystraße 2

90431 Nürnberg, Germania

Numero di identificazione 0197

### Con testina di taglio in nylon

Livello di potenza sonora misurato 89 dB (A)

Livello di potenza sonora garantito 90 dB (A)

1. 10. 2015



Yasushi Fukaya

Direttore

Makita, Jan-Baptist Vinkstraat 2, 3070, Belgio

## ISTRUZIONI IMPORTANTI PER LA SICUREZZA

GEB109-3

**AVVERTENZA!** Leggere attentamente tutte le avvertenze di sicurezza e le istruzioni. La mancata osservanza delle istruzioni e delle avvertenze potrebbe provocare scosse elettriche, incendi e/o infortuni gravi.

### Conservare tutte le avvertenze e le istruzioni per consultarle in futuro.

1. **Acquisire familiarità con i comandi e il corretto utilizzo dell'apparecchio.**
2. **Gli elementi di taglio continuano a ruotare dopo lo spegnimento del motore.**
3. **Non permettere l'uso della macchina a bambini o persone che non hanno dimestichezza con le presenti istruzioni.**
4. **Interrompere l'uso dell'utensile se nelle vicinanze sono presenti animali o persone, in particolare bambini.**
5. **Utilizzare l'utensile solo alla luce del giorno o in presenza di un'adeguata illuminazione artificiale.**
6. **Prima di utilizzare l'utensile e dopo qualsiasi urto, controllare la presenza di segni di usura o danni ed eventualmente provvedere agli interventi di riparazione necessari.**
7. **Prestare attenzione ai dispositivi per l'accorciamento del filo di taglio, in quanto possono causare infortuni. Dopo ogni estensione**

del filo, l'utensile deve essere riportato nella normale posizione operativa prima dell'accensione.

8. **Non utilizzare elementi di taglio metallici.**
9. **Questo prodotto non è destinato all'uso da parte di persone (bambini inclusi) con ridotte capacità fisiche, sensoriali o mentali, o con scarsa esperienza e conoscenza del prodotto, a meno che non siano sotto supervisione o non ricevano istruzioni sull'uso della macchina da una persona responsabile della loro sicurezza. I bambini devono essere tenuti sotto controllo per evitare che giochino con la macchina.**
10. **Utilizzare l'utensile con la massima cura e attenzione.**
11. **L'utensile deve essere impiegato solo da persone in buone condizioni fisiche. Eseguire il lavoro con calma e attenzione. Adoperare il buonsenso e tenere presente che l'operatore o l'utilizzatore è responsabile di eventuali incidenti o pericoli che possono riguardare altre persone o le loro proprietà.**
12. **Non utilizzare l'utensile se si è stanchi, ammalati o si è sotto l'influenza di alcool o droghe.**
13. **Spegnere immediatamente l'utensile se si rilevano anomalie di funzionamento.**

#### Uso previsto dell'utensile

1. **Utilizzare l'utensile adeguato. Il tagliabordi a batteria è destinato esclusivamente al taglio di erba ed erbacce leggere. Non deve essere utilizzato per alcun altro scopo, ad esempio la potatura di siepi, in quanto potrebbero verificarsi infortuni.**

#### Dispositivi di protezione personale (Fig. 1 e 2)

1. **Indossare un abbigliamento adeguato. Gli indumenti che si indossano devono essere funzionali e appropriati, ovvero aderenti ma senza causare impedimento. Non indossare gioielli o abiti che potrebbero impigliarsi nell'erba alta. Indossare una protezione per tenere raccolti i capelli lunghi.**
2. **Durante l'uso dell'utensile, indossare sempre calzature rinforzate con suola antiscivolo. Consentono la protezione dagli infortuni e garantiscono un buon equilibrio.**
3. **Indossare gli occhiali di protezione.**

#### Sicurezza elettrica e della batteria

1. **Evitare gli ambienti pericolosi. Non utilizzare l'utensile in luoghi umidi o bagnati e non esporlo alla pioggia. Le infiltrazioni d'acqua nell'utensile aumentano il pericolo di scosse elettriche.**
2. **Effettuare la ricarica esclusivamente con il caricabatterie specificato dal produttore. Un caricabatterie adatto per uno specifico tipo di batteria potrebbe provocare un pericolo di incendio se utilizzato con un'altra batteria.**
3. **Utilizzare gli utensili elettrici solo con le batterie specificate. L'uso di batterie diverse può far sorgere il rischio di infortuni o incendi.**
4. **Quando la batteria non è in uso, tenerla a distanza da oggetti metallici quali graffette, monete, chiavi, chiodi, viti o altri piccoli oggetti metallici che possono stabilire un contatto tra un polo e l'altro.**

**Un cortocircuito dei poli della batteria potrebbe causare ustioni o incendi.**

5. **L'uso improprio può provocare la fuoriuscita del liquido della batteria; evitare il contatto con tale liquido. In caso di contatto accidentale, sciacquare abbondantemente con acqua. Rivolgersi a un medico in caso di contatto del liquido con gli occhi. Il liquido della batteria può causare irritazioni o ustioni.**
6. **Non smaltire le batterie nel fuoco. La pila potrebbe esplodere. Fare riferimento alle normative locali per eventuali istruzioni speciali di smaltimento.**
7. **Non aprire e non menomare le batterie. La fuoriuscita di elettrolita corrosivo può provocare danni agli occhi e alla cute. Non ingerire: rischio di intossicazione.**

#### Avviamento dell'utensile (Fig. 3)

1. **Assicurarsi che non siano presenti bambini o altre persone in un raggio di 15 metri; fare anche attenzione alla presenza di animali nelle vicinanze dell'area di lavoro. In caso contrario, interrompere l'uso dell'utensile.**
2. **Prima dell'uso, controllare sempre che l'utensile non presenti fattori di rischio per la sicurezza. Controllare la sicurezza dell'utensile da taglio, del coprilama e della leva/interruttore di accensione, verificando che funzionino in modo agevole e corretto. Controllare che le impugnature siano pulite e asciutte, quindi verificare la funzionalità dell'interruttore.**
3. **Verificare la presenza di parti danneggiate prima di utilizzare l'utensile. Sottoporre ad accurato controllo il coprilama o altri componenti danneggiati per stabilire se sono in grado di funzionare correttamente e per gli usi previsti. Verificare l'allineamento e il collegamento delle parti mobili, cercare eventuali componenti danneggiati, controllare il montaggio e verificare qualunque altra condizione che possa incidere sul corretto funzionamento. I coprilama o altre parti danneggiate devono essere riparati o sostituiti da centri assistenza autorizzati, salvo diversa indicazione nel presente manuale.**
4. **Accendere il motore solo quando le mani e i piedi si trovano a debita distanza dall'utensile da taglio.**
5. **Prima dell'avviamento assicurarsi che l'utensile da taglio non sia a contatto con oggetti rigidi come rami, pietre e così via, poiché all'avvio l'utensile inizierà a ruotare.**

#### Modalità di funzionamento

1. **Non utilizzare l'utensile se i coprilama sono danneggiati o assenti.**
2. **Utilizzare l'utensile solo in buone condizioni di luce e visibilità. Durante la stagione invernale prestare attenzione alle aree scivolose o umide, al ghiaccio e alla neve (pericolo di scivolamento). Assicurarsi sempre di avere una buona presa a terra.**
3. **Prestare attenzione ai possibili infortuni a mani e piedi causati dall'utensile da taglio.**
4. **Tenere sempre mani e piedi distanti dall'utensile da taglio, soprattutto all'accensione del motore.**
5. **Non eseguire tagli a un'altezza superiore a quella della vita.**

6. Non utilizzare l'utensile mentre ci si trova su una scala.
7. Non lavorare su superfici instabili.
8. Non sporgersi eccessivamente. Mantenere sempre l'equilibrio e un punto d'appoggio adeguati.
9. Rimuovere sabbia, pietre, chiodi, ecc. dall'area di lavoro. I corpi estranei possono danneggiare l'utensile da taglio ed essere scagliati lontano, provocando gravi infortuni.
10. Se l'utensile da taglio colpisce una pietra o un altro oggetto duro, spegnere immediatamente il motore e ispezionare l'utensile da taglio.
11. Prima di iniziare il taglio, è necessario che l'utensile abbia raggiunto la piena velocità operativa.
12. Reggere sempre l'utensile con entrambe le mani durante l'utilizzo. Non tenere l'utensile con una mano sola durante l'utilizzo. Assicurarsi sempre di avere una buona presa a terra.
13. Durante l'uso devono essere adoperati tutti i dispositivi di protezione forniti con l'utensile (ad esempio i coprilama).
14. Fatti salvi i casi di emergenza, non lasciar cadere o gettare l'utensile a terra: l'impatto potrebbe danneggiarlo gravemente.
15. Non trascinare l'utensile sul terreno durante gli spostamenti da un punto all'altro: l'attrito potrebbe danneggiare l'utensile.
16. Rimuovere sempre la batteria dall'utensile:
  - quando l'utensile rimane incustodito;
  - prima di rimuovere un'ostruzione;
  - prima di ispezionare, pulire o eseguire qualsiasi operazione sull'utensile;
  - prima di effettuare regolazioni, cambiare gli accessori o riporre l'utensile;
  - se l'utensile inizia a vibrare in modo anomalo;
  - durante il trasporto dell'utensile.
17. Non forzare l'utensile. Il lavoro verrà svolto meglio e con minori rischi per la sicurezza personale rispettando la velocità per la quale è stato progettato.

#### Istruzioni per la manutenzione

1. Verificare le condizioni dell'utensile da taglio, dei dispositivi di protezione e della cinghia a spalla prima di iniziare il lavoro.
2. Spegner il motore e rimuovere la batteria prima di eseguire interventi di manutenzione, sostituzione e pulizia dell'utensile da taglio.
3. Rimuovere sempre la batteria dall'utensile e verificare la presenza di danni dopo ogni utilizzo.
4. Controllare che non vi siano dispositivi di fissaggio allentati o parti danneggiate, ad esempio crepe nell'utensile da taglio.
5. Quando l'utensile non è in uso, conservarlo in un luogo asciutto, chiuso a chiave o comunque fuori dalla portata dei bambini.
6. Utilizzare solamente parti e accessori di ricambio raccomandati dal produttore.
7. Assicurarsi sempre che le prese d'aria siano libere da detriti.
8. Ispezionare ed eseguire regolarmente la manutenzione dell'utensile, in particolare prima e

- dopo l'uso. Far riparare l'utensile solo presso un centro assistenza autorizzato.
9. Mantenere le impugnature asciutte, pulite e prive di olio e grasso.

## CONSERVARE QUESTE ISTRUZIONI.



#### AVVERTENZA:

NON lasciare che la familiarità acquisita con il prodotto (dovuta all'uso ripetuto) provochi l'innosservanza delle norme di sicurezza. L'USO IMPROPRIO o la mancata osservanza delle norme di sicurezza indicate in queste istruzioni per l'uso possono provocare gravi danni alla persona.

## ISTRUZIONI DI SICUREZZA IMPORTANTI

ENC011-1

### PER LA BATTERIA

1. Prima di utilizzare la batteria, leggere tutte le istruzioni e gli avvisi di sicurezza relativi a (1) caricabatterie, (2) batteria e (3) prodotto alimentato a batteria.
2. Non smontare la batteria.
3. Se il tempo di funzionamento diventa eccessivamente breve, interrompere immediatamente l'uso. Potrebbero verificarsi surriscaldamenti, ustioni o esplosioni.
4. In caso di contatto dell'elettrolita con gli occhi, sciacquare con acqua fresca e consultare immediatamente un medico. Potrebbero verificarsi danni permanenti alla vista.
5. Non collocare la batteria:
  - (1) Non toccare i terminali con materiali conduttori.
  - (2) Evitare di conservare la batteria in un contenitore con altri oggetti metallici come chiodi, monete, ecc.
  - (3) Non esporre la batteria all'acqua o alla pioggia.

Un cortocircuito della batteria può causare un elevato flusso di corrente con conseguenti surriscaldamenti, possibili ustioni e persino guasti.

6. Non conservare l'utensile e la batteria in ambienti in cui la temperatura possa raggiungere o superare i 50°C.
7. Non smaltire la batteria nel fuoco, anche se gravemente danneggiata o del tutto esausta. Se esposta al fuoco, la batteria può esplodere.
8. Non far cadere né colpire la batteria.
9. Non utilizzare batterie danneggiate.
10. Osservare le normative locali sullo smaltimento delle batterie.

## CONSERVARE QUESTE ISTRUZIONI.



ATTENZIONE: Utilizzare esclusivamente batterie originali Makita/Dolmar.

L'utilizzo di batterie non originali Makita/Dolmar o di caricabatterie modificati, potrebbe dare luogo all'esplosione della batteria, provocando incendi, lesioni personali e danni. Inoltre, tale utilizzo determina l'annullamento della garanzia Makita/Dolmar per l'utensile e il caricabatterie Makita/Dolmar.

## Suggerimenti per prolungare la durata della batteria

1. **Caricare la batteria prima che sia completamente scarica.**  
Interrompere il lavoro e caricare la batteria se si nota una diminuzione di potenza dell'utensile.
2. **Non ricaricare una batteria completamente carica.**  
Una ricarica eccessiva riduce la vita utile della batteria.
3. **Caricare la batteria in ambienti con una temperatura compresa tra 10°C – 40°C.** Attendere il raffreddamento della batteria prima di caricarla.
4. **Caricare la batteria qualora non venga utilizzata per un lungo periodo (superiore a sei mesi).**

## DESCRIZIONE DEI COMPONENTI (Fig. 4)

### DESCRIZIONE FUNZIONALE

#### ⚠ AVVERTENZA:

- Prima di regolare o controllare le funzioni dell'utensile, verificare sempre di averlo spento e di aver rimosso la batteria. Se l'utensile non è spento e privo di batteria potrebbero verificarsi gravi infortuni dovuti a un avviamento accidentale.

## Inserimento o rimozione della batteria (Fig. 5)

#### ⚠ ATTENZIONE:

- Spegnerne sempre l'utensile prima di inserire o rimuovere la batteria.
- **Tenere saldamente l'utensile e la batteria durante l'inserimento o la rimozione della batteria stessa.** In caso contrario potrebbero scivolare dalle mani, causando danni all'utensile e alla batteria o lesioni personali.

Per rimuovere la batteria, è sufficiente estrarla dall'utensile facendo scorrere il pulsante sulla parte anteriore della batteria.

Per inserire la batteria, allineare la linguetta sulla batteria con la scanalatura nell'alloggiamento e farla scorrere in posizione. Inserirla a fondo fino a bloccarla in posizione con uno scatto. Se è visibile l'indicatore rosso sul lato superiore del pulsante, significa che la batteria non è completamente inserita.

#### ⚠ ATTENZIONE:

- Inserire sempre a fondo la batteria, fino alla scomparsa dell'indicatore rosso. In caso contrario, potrebbe fuoriuscire accidentalmente dall'utensile, provocando danni all'operatore o a eventuali osservatori.
- Non forzare l'inserimento della batteria. Se la batteria non scorre agevolmente, significa che la manovra di inserimento non è corretta.

#### NOTA:

- L'utensile non funziona con una sola batteria.

## Sistema di protezione dell'utensile e della batteria

L'utensile è dotato di un sistema di protezione dell'utensile e della batteria. Questo sistema interrompe automaticamente l'alimentazione del motore per prolungare la durata dell'utensile e della batteria.

L'utensile si spegne automaticamente durante l'uso se l'utensile stesso o la batteria si trovano in una delle seguenti condizioni. In presenza di alcune condizioni, gli indicatori si accendono.

### Protezione dal sovraccarico

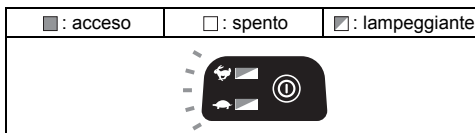

015451

Se è sovraccaricato da erbacce impigliate o altri detriti, l'utensile si ferma automaticamente e gli indicatori lampeggiano. In questa situazione, spegnere l'utensile e interrompere l'operazione che ha provocato il sovraccarico dell'utensile. Successivamente, accendere nuovamente l'utensile per riavviarlo.

### Protezione dal surriscaldamento dell'utensile

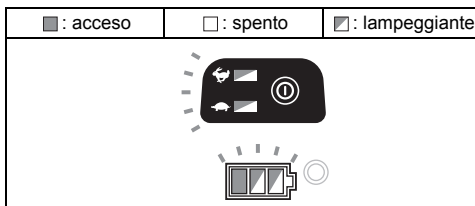

015451

Quando si surriscalda, l'utensile si spegne automaticamente e gli indicatori e della batteria lampeggiano per 60 secondi circa. In questa situazione, lasciare raffreddare l'utensile prima di riaccenderlo.

### Protezione dal sovraccaricamento

Quando la capacità della batteria si riduce, l'utensile si arresta automaticamente. Se il prodotto non funziona nonostante l'azionamento degli interruttori, rimuovere le batterie dall'utensile e ricaricarle.

## Indicazione della capacità residua della batteria

(Solo per batterie il cui codice modello termina con "B").  
(Fig. 6)

Premere il pulsante di controllo sulla batteria per visualizzare la capacità residua della batteria. Le spie luminose si illuminano per qualche secondo.

Spie luminose			Capacità residua
Accesa	Spenta	Lampeggiante	
■	□	◐	Dal 75% al 100%
■	■	□	Dal 50% al 75%
■	□	□	Dal 25% al 50%
■	□	□	Dal 0% al 25%
◐	□	□	Caricare la batteria.
■	■	□	Probabile malfunzionamento della batteria.
□	□	■	

015658

#### NOTA:

- Il valore indicato potrebbe variare leggermente dalla capacità effettiva in base alle condizioni di utilizzo e alla temperatura ambientale.

#### Indicazione della capacità residua della batteria (in base al Paese) (Fig. 7)

Premere il pulsante di controllo per fare in modo che gli indicatori delle batterie mostrino la capacità residua delle batterie. Gli indicatori delle batterie corrispondono a ciascuna batteria.

#### Indicazione della capacità residua delle batterie

Stato dell'indicatore della batteria			Capacità residua della batteria
■ : acceso	□ : spento	◐ : lampeggiante	
			50% - 100%
			20% - 50%
			0% - 20%
			Caricare la batteria

015452

## Azionamento dell'interruttore di accensione

#### ⚠ AVVERTENZA:

- Prima di inserire la batteria nell'utensile, controllare se l'interruttore di accensione funziona correttamente e ritorna in posizione "OFF" una volta rilasciato. L'utilizzo di un utensile con un

interruttore malfunzionante può causare perdita di controllo e infortuni gravi.

Tenere premuto il pulsante di accensione principale per qualche secondo per accendere l'utensile.

Per spegnere l'utensile, tenere premuto nuovamente il pulsante di accensione principale. (Fig. 8)

La sicura di accensione consente di evitare l'azionamento involontario dell'interruttore di accensione.

Per avviare l'utensile, afferrare la maniglia posteriore (rilasciando così la sicura di accensione) e tirare l'interruttore di accensione. Per fermare l'utensile, rilasciare l'interruttore di accensione. (Fig. 9)

#### NOTA:

- L'utensile si spegne automaticamente se viene lasciato inattivo per un minuto.

## Regolazione della velocità (Fig. 8)

È possibile regolare la velocità dell'utensile utilizzando il pulsante di accensione principale.

Ogni volta che viene toccato il pulsante di accensione principale si accende l'indicatore o l'indicatore per la velocità alta, per la velocità bassa.

## Pulsante di inversione per la rimozione dei detriti

#### ⚠ AVVERTENZA:

- Spegnere l'utensile ed estrarre la batteria prima di rimuovere le erbacce impigliate o i detriti che la funzione di rotazione inversa non è in grado di rimuovere. Se l'utensile non è spento e privo di batteria, potrebbero verificarsi gravi infortuni dovuti a un avviamento accidentale.

Questo utensile è dotato di un pulsante di inversione per modificare la direzione di rotazione. L'inversione della rotazione è utilizzabile solamente per rimuovere le erbacce e i detriti impigliati nell'utensile. (Fig. 10)

Per invertire la rotazione, toccare il pulsante di inversione e tirare l'interruttore quando la testina dell'utensile si ferma. La spia di alimentazione inizia a lampeggiare e la testina dell'utensile ruota in direzione inversa quando si tira l'interruttore di accensione.

Per tornare alla rotazione normale, rilasciare l'interruttore e attendere che la testina dell'utensile si fermi.

#### NOTA:

- Durante la rotazione inversa, l'utensile viene azionato solo per un breve periodo di tempo, quindi si ferma automaticamente.
- Una volta fermo, la rotazione riprende nella direzione normale al successivo avviamento dell'utensile.
- Toccando il pulsante di inversione mentre la testina dell'utensile è ancora in rotazione, l'utensile si ferma e si predispone per la rotazione inversa.

## Testina di taglio in nylon (accessorio opzionale)

#### AVVISO:

- L'avanzamento con battitura non funziona correttamente se la testina non è in rotazione. (Fig. 11) La testina di taglio in nylon è una testina tagliabordi a doppio filo munita di un meccanismo di avanzamento del filo a battitura.

Per provocare la fuoriuscita del filo in nylon, la testina di taglio deve essere battuta sul terreno durante la rotazione.

#### NOTA:

Se non si riesce ad estrarre il filo in nylon battendo la testina, riavvolgere o sostituire il filo seguendo le procedure descritte in "Manutenzione".

## MONTAGGIO

### ⚠ AVVERTENZA:

- **Prima di eseguire qualsiasi tipo di intervento, verificare sempre che l'utensile sia spento e che la batteria sia stata rimossa.** Se l'utensile non è spento e privo di batteria, potrebbero verificarsi gravi infortuni dovuti a un avviamento accidentale.
- **Non avviare l'utensile se questo non è stato interamente montato.** L'uso dell'utensile parzialmente montato potrebbe causare gravi lesioni personali dovute a un avviamento accidentale.

### Montaggio del punto di presa (Fig. 12)

Montare il punto di presa sul tubo e serrarlo con due bulloni esagonali. Assicurarsi che il punto di presa sia posto a distanza dalla staffa.

### Montaggio della protezione

#### ⚠ AVVERTENZA:

- **Non utilizzare l'utensile se la protezione mostrata nella figura non è installata.** La mancata osservanza di questa precauzione può provocare gravi danni alla persona.

#### ⚠ ATTENZIONE:

- Prestare attenzione a non ferirsi con il dispositivo da taglio per il filo in nylon.

Allineare il morsetto sul tubo al dispositivo di protezione. Serrarli con dei bulloni (Fig. 13)

### Installazione della testina di taglio in nylon o della lama in plastica (accessorio opzionale)

#### ⚠ ATTENZIONE:

- **Durante l'uso, se la testina di taglio in nylon o la lama in plastica colpisce accidentalmente una pietra o un oggetto duro, è opportuno spegnere l'utensile e verificare la presenza di danni. Se la testina di taglio in nylon o la lama in plastica è danneggiata, provvedere immediatamente alla sua sostituzione.** L'uso di un utensile di taglio danneggiato può causare gravi danni alla persona.

#### AVVISO:

- Usare solo testine di taglio in nylon e lame in plastica originali Dolmar.

Per sostituire facilmente la testina di taglio in nylon, capovolgere l'utensile

Inserire la chiave esagonale nel foro sul corpo del motore e ruotare la rondella ricevente con la chiave esagonale fino a bloccarla. Posizionare la testina di taglio in nylon o la lama in plastica direttamente sul perno filettato e serrarla ruotando in senso orario. Rimuovere la chiave esagonale. (Fig. 14 e 15)

Per rimuovere la testina di taglio in nylon o la lama in plastica, ruotarla in senso antiorario tenendo ferma la rondella ricevente con la chiave esagonale.

### Alloggiamento della chiave esagonale (Fig. 16)

Quando non è in uso, riporre la chiave esagonale come mostrato nella figura, evitando così di perderla.

## FUNZIONAMENTO

### Uso corretto dell'utensile

#### Postura corretta (Fig. 17)

#### ⚠ AVVERTENZA:

- **Mantenere sempre l'utensile sul proprio lato destro.** Un corretto posizionamento dell'utensile consente il massimo controllo e riduce il pericolo di gravi danni alla persona causati dai contraccolpi.
- **È fondamentale mantenere sempre il controllo dell'utensile. Impedire che l'utensile venga deviato verso l'operatore o chiunque si trovi nelle vicinanze.** Il mancato controllo dell'utensile può causare lesioni gravi agli astanti e all'operatore.

## MANUTENZIONE

#### ⚠ AVVERTENZA:

- **Prima di effettuare operazioni di ispezione o manutenzione sull'utensile, verificare sempre che l'utensile sia spento e che la batteria sia stata rimossa.** Se l'utensile non è spento e privo di batteria, potrebbero verificarsi gravi infortuni dovuti a un avviamento accidentale.

#### AVVISO:

Evitare assolutamente di usare benzina, diluenti, solventi, alcol o sostanze simili. In caso contrario, potrebbero verificarsi scoloriture, deformazioni o incrinature.

### Sostituzione del filo in nylon

#### ⚠ AVVERTENZA:

- **Evitare assolutamente di usare fili, corde o articoli simili in metallo.** Utilizzare esclusivamente il filo in nylon consigliato, onde evitare danni all'utensile e gravi danni alla persona.
- **Assicurarsi che il coperchio della testina di taglio in nylon sia fissato correttamente sull'alloggiamento, come descritto di seguito.** Il mancato fissaggio del coperchio può causare un distacco della testina di taglio in nylon, con conseguenti lesioni personali gravi.

Togliere il coperchio dall'alloggiamento, premendo i due dispositivi di chiusura che si trovano sui due lati opposti dell'alloggiamento. (Fig. 18)

Tagliare un filo in nylon a una lunghezza di 3 m. Piegare il filo di taglio in due metà e lasciarne una più lunga di 80-100 mm rispetto all'altra. (Fig. 19)

Agganciare la parte centrale del nuovo filo in nylon alla tacca posta al centro della bobina tra i 2 canali forniti per il filo in nylon.

Avvolgere saldamente entrambe le estremità intorno alla bobina nella direzione indicata sulla testina per la direzione destrorsa (RH). (Fig. 20)

Avvolgere tutto il filo, tranne 100 mm, lasciando le estremità temporaneamente agganciate alla tacca sul fianco della bobina. (Fig. 21)

Montare la bobina sul coperchio in modo che le scanalature e le sporgenze della bobina coincidano con quelle sul coperchio. Sganciare quindi le estremità del filo dalla loro posizione temporanea e passarle attraverso gli occhielli, in modo che fuoriescano dal coperchio. (Fig. 22) Allineare la sporgenza sul lato inferiore del coperchio con le aperture degli occhielli. Spingere saldamente il coperchio sull'alloggiamento per fissarlo. Assicurarsi che i fermi di chiusura siano completamente inseriti nel coperchio. (Fig. 23)

## Sostituzione della lama per la lama in plastica (Fig. 24)

Sostituire la lama quando appare usurata o rotta.

Per preservare la SICUREZZA e l’AFFIDABILITÀ del prodotto, qualsiasi riparazione o intervento di manutenzione e regolazione deve essere eseguito dai centri assistenza autorizzati Dolmar utilizzando sempre ricambi Dolmar.

## RISOLUZIONE DEI PROBLEMI

Prima di richiedere la riparazione, condurre autonomamente un’ispezione. Se si individua un problema non specificato nel manuale, non tentare di smontare l’utensile. Rivolgersi invece ai centri di assistenza autorizzati Dolmar, utilizzando per le riparazioni sempre ricambi Dolmar.

Problema di funzionamento	Causa	Azione
Il motore non si avvia.	La batteria non è inserita.	Inserire la batteria.
	Problema della batteria (sottotensione)	Ricaricare la batteria. Se la ricarica non è efficace, sostituire la batteria.
	Il sistema di trasmissione non funziona correttamente.	Rivolgersi al centro assistenza autorizzato di zona per la riparazione.
Il motore si spegne dopo poco tempo.	La rotazione è invertita.	Cambiare la direzione di rotazione con l’interruttore di inversione.
	Il livello di carica della batteria è basso.	Ricaricare la batteria. Se la ricarica non è efficace, sostituire la batteria.
	Surriscaldamento.	Spegnere l’utensile e attendere che si raffreddi.
Non viene raggiunto il regime massimo del motore.	La batteria è inserita in modo scorretto.	Inserire la batteria seguendo le istruzioni riportate nel presente manuale.
	La batteria si sta esaurendo.	Ricaricare la batteria. Se la ricarica non è efficace, sostituire la batteria.
	Il sistema di trasmissione non funziona correttamente.	Rivolgersi al centro assistenza autorizzato di zona per la riparazione.
L’utensile da taglio non ruota: Arrestare immediatamente l’utensile.	Un corpo estraneo, ad esempio un ramo, è incastrato tra la protezione e la testina di taglio in nylon.	Rimuovere il corpo estraneo.
	Il sistema di trasmissione non funziona correttamente.	Rivolgersi al centro assistenza autorizzato di zona per la riparazione.
Vibrazione anomala: Arrestare immediatamente l’utensile.	Un’estremità del filo in nylon si è spezzata.	Battere la testina di taglio in nylon sul terreno durante la rotazione per provocare l’avanzamento del filo.
	Il sistema di trasmissione non funziona correttamente.	Rivolgersi al centro assistenza autorizzato di zona per la riparazione.
L’utensile da taglio e il motore non si arrestano: Rimuovere immediatamente la batteria.	Malfunzionamento elettrico o elettronico.	Rimuovere la batteria e rivolgersi al centro assistenza autorizzato di zona per la riparazione.

010856

## ACCESSORI OPZIONALI

### ⚠ AVVERTENZA:

- **Non montare una lama su questo utensile e utilizzare esclusivamente gli accessori consigliati nel presente manuale.** L’uso di una lama o di accessori diversi potrebbe causare gravi danni alla persona.

### ⚠ ATTENZIONE:

- Si consiglia l’uso dei seguenti accessori per l’utensile Dolmar descritto in questo manuale. L’uso di qualsiasi altro accessorio potrebbe provocare lesioni personali. Utilizzare gli accessori esclusivamente per l’uso dichiarato.

Per l’assistenza e per ulteriori informazioni su tali accessori, rivolgersi al centro assistenza Dolmar di zona.



- Testina di taglio in nylon
- Filo in nylon (filo di taglio)
- Lama in plastica
- Batteria e caricabatterie originali Makita/Dolmar

**NOTA:**

- Alcuni degli accessori elencati potrebbero essere inclusi nella confezione dell'utensile come accessori standard. Gli accessori standard possono differire da paese a paese.

## NEDERLANDS (Originele instructies)

### Verklaring van het onderdelenoverzicht

1. Accu	10. Rode deel	19. Mesje
2. Uit-vergrendeling	11. Knop	20. Bout
3. Aan-uitschakelaar	12. Indicatorlampjes	21. Nylondraad-snijkop
4. Aan-uitlamp	13. Testknop	22. Metalen bescherming
5. Aan-uitknop	14. Accu-indicator	23. Ontvangerring
6. Omkeerknop	15. Meest effectieve maaigebied	24. Inbusleutel
7. Bevestigingssoog	16. Inbusbout	25. Plastic snijblad
8. Handgreep	17. Afdekplaatje	26. Moer
9. Beschermkap van snijgereedschap	18. Klem	27. 80 tot 100 mm

## TECHNISCHE GEGEVENS

Model	AT-3735 C			
Type handgreep	Beugelhandgreep			
Onbelast toerental	5.000/6.500 min <sup>-1</sup>			
Totale lengte	1.754 mm			
Diameter nylondraad	2,0 – 2,4 mm			
Geschikt snijgereedschap	Nylondraad-snijkop (productnr 197309-0)	Plastic snijblad (productnr 197188-6)	Nylondraad-snijkop (productnr 197309-0)	Plastic snijblad (productnr 197188-6)
Diameter van snijblad	350 mm	255 mm	350 mm	255 mm
Nominale spanning	36 V gelijkstroom			
Nettogewicht	4,0 kg	3,9 kg	4,5 kg	4,4 kg
Standaardaccu	BL1815N/BL1820/BL1820B		AP-183/BL1830/BL1830B/BL1840/BL1840B/BL1850/BL1850B/BL1860B	

- Als gevolg van ons doorlopende onderzoeks- en ontwikkelingsprogramma, zijn de technische gegevens van dit gereedschap onderhevig aan veranderingen zonder voorafgaande kennisgeving.
- Specificaties en accu's kunnen van land tot land verschillen.
- Gewicht, inclusief de accu, volgens de EPTA-procedure 01/2003

### Geluid

	Gemiddeld geluidsdruk-niveau		Gemiddeld geluidsvermogen-niveau		Toepasselijke norm
	L <sub>PA</sub> (dB (A))		L <sub>WA</sub> (dB (A))	Onzekerheid K (dB (A))	
Nylondraad-snijkop	81		89	0,3	2000/14/EG
Plastic snijblad	83		92	0,3	

### Trillingen

	Linkerhand		Rechterhand		Toepasselijke norm
	a <sub>h,w</sub> (m/s <sup>2</sup> )	Onzekerheid K (m/s <sup>2</sup> )	a <sub>h,w</sub> (m/s <sup>2</sup> )	Onzekerheid K (m/s <sup>2</sup> )	
Nylondraad-snijkop	≤ 2,5	1,5	≤ 2,5	1,5	EN50636-2-91
Plastic snijblad	≤ 2,5	1,5	≤ 2,5	1,5	

ENG901-1

- De opgegeven trillingsemisiewaarde is gemeten volgens de standaardtestmethode en kan worden gebruikt om dit gereedschap te vergelijken met andere gereedschappen.
- De opgegeven trillingsemisiewaarde kan ook worden gebruikt voor een beoordeling vooraf van de blootstelling.

### WAARSCHUWING:

- De trillingsemisie tijdens het gebruik van het elektrische gereedschap in de praktijk kan verschillen van de opgegeven trillingsemisiewaarde afhankelijk van de manier waarop het gereedschap wordt gebruikt.

- Zorg ervoor dat veiligheidsmaatregelen worden getroffen ter bescherming van de operator die zijn gebaseerd op een schatting van de blootstelling onder praktijkomstandigheden (rekening houdend met alle fasen van de bedrijfscyclus, zoals de tijdsduur gedurende welke het gereedschap is uitgeschakeld en stationair draait, naast de ingeschakelde tijdsduur).

### Symbolen

END229-1

Hieronder staan de symbolen die voor het gereedschap worden gebruikt. Zorg ervoor dat u weet wat ze betekenen alvorens het gereedschap te gebruiken.



..... Besteed bijzondere zorg en aandacht.

-  ..... Lees de gebruiksaanwijzing.
-  ..... Gevaar: wees bedacht op weggegooid voorwerpen.
-  ..... De afstand tussen het gereedschap en omstanders moet minstens 15 meter te zijn.
-  ..... Houd omstanders uit de buurt.
-  ..... Blijf minstens 15 meter uit de buurt.
-  ..... Draag een veiligheidshelm, veiligheidsbril en gehoorbescherming.
-  ..... Draag veiligheidshandschoenen.
-  ..... Draag stevige schoenen met antislipzolen. Veiligheidsschoenen met stalen neuzen worden aanbevolen.
-  ..... Stel het gereedschap niet bloot aan vocht.
-  ..... Toegestaan maximumtoerental.
-  ..... Gebruik nooit een metalen snijblad.

 ..... Alleen voor EU-landen  
Geef elektrisch gereedschap en accu's niet met het huisvuil mee!  
Volgens de Europese richtlijn inzake oude elektrische en elektronische apparaten, en inzake batterijen en accu's en oude batterijen en accu's, en de toepassing daarvan binnen de nationale wetgeving, dienen elektrisch gereedschap, accu's en batterijen die het einde van hun levensduur hebben bereikt, gescheiden te worden ingezameld en te worden afgevoerd naar een recyclebedrijf dat voldoet aan de geldende milieu-eisen.

**Alleen voor Europese landen** ENH040-4

**EU-verklaring van conformiteit**  
**Makita verklaart dat de volgende machine(s):**

Aanduiding van de machine:  
Accustrimmer  
Modelnr./Type: AT-3735 C  
Technische gegevens: zie de tabel "TECHNISCHE GEGEVENS".

**Voldoen aan de volgende Europese richtlijnen:**  
2000/14/EG, 2006/42/EG

Deze zijn gefabriceerd in overeenstemming met de volgende normen of genormaliseerde documenten:  
EN60335, EN/ISO11806, EN50636

Het technische bestand volgens 2006/42/EG is verkrijgbaar bij:  
Makita, Jan-Baptist Vinkstraat 2, 3070, België

De conformiteitsbeoordelingsprocedure vereist door Richtlijn 2000/14/EG was is Overeenstemming met annex V.

**Met plastic snijblad**  
Gemeten geluidsvermogeniveau: 92 dB (A)  
Gegarandeerd geluidsvermogeniveau: 92 dB (A)

De conformiteitsbeoordelingsprocedure vereist door Richtlijn 2000/14/EG was is Overeenstemming met annex VI.

Officiële instantie:  
TÜV Rheinland LGA Products GmbH  
Tillystraße 2  
90431 Nürnberg, Duitsland  
Identificatienummer 0197  
**Met nylondraad-snijkop**  
Gemeten geluidsvermogeniveau: 89 dB (A)  
Gegarandeerd geluidsvermogeniveau: 90 dB (A)

1. 10. 2015



Yasushi Fukaya  
Directeur

Makita, Jan-Baptist Vinkstraat 2, 3070, België

## BELANGRIJKE VEILIGHEIDSINSTRUCTIES GEB109-3

 **WAARSCHUWING!** Lees alle veiligheidswaarschuwingen en alle instructies. Het niet volgen van de waarschuwingen en instructies kan leiden tot elektrische schokken, brand en/of ernstig letsel.

### Bewaar alle waarschuwingen en instructies om in de toekomst te kunnen raadplegen.

1. **Zorg dat u vertrouwd bent met de bedieningselementen en het juiste gebruik van het gereedschap.**
2. **Na het uitschakelen van de motor blijft het snijgarnituur nog even ronddraaien.**
3. **Laat in geen geval het gereedschap gebruiken door kinderen of personen die niet bekend zijn met de instructies.**
4. **Onderbreek het gebruik van het gereedschap wanneer andere personen, met name kinderen, of huisdieren in de buurt komen.**
5. **Gebruik het gereedschap alleen bij daglicht of voldoende kunstlicht.**
6. **Vóór gebruik van het gereedschap en na iedere botsing, controleert u op tekenen van slijtage of beschadiging, en repareert u het gereedschap zo nodig.**
7. **Wees voorzichtig dat u geen letsel oploopt door het mesje voor het op lengte afsnijden van de nylondraad. Nadat u de nylondraad hebt**

- uitgetrokken, zet u het gereedschap altijd eerst terug rechtop voordat u hem inschakelt.
8. Monteer nooit een metalen snijgarnituur.
  9. Dit gereedschap is niet geschikt voor gebruik door personen (waaronder kinderen) met een verminderd lichamenlijk, zintuiglijk of geestelijk vermogen, of gebrek aan kennis en ervaring, behalve indien zij instructies hebben gehad en onder toezicht staan van een persoon die verantwoordelijk is voor hun veiligheid. Kinderen dienen onder toezicht te staan om ervoor te zorgen dat zij niet met het gereedschap spelen.
  10. Gebruik het gereedschap met de hoogst mogelijke zorg en aandacht.
  11. Gebruik het gereedschap alleen als u in goede lichamenlijke conditie bent. Werk altijd rustig en voorzichtig. Gebruik uw gezond verstand en denk eraan dat de gebruiker van het gereedschap verantwoordelijk is voor ongelukken en gevaren die personen of hun eigendommen kunnen overkomen.
  12. Bedien het gereedschap nooit wanneer u vermoeid bent, zich ziek voelt, of onder invloed bent van alcohol of drugs.
  13. Het gereedschap moet onmiddellijk uitgeschakeld worden als tekenen van een ongebruikelijke werking merkbaar zijn.

#### Bedoeld gebruik van het gereedschap

1. Gebruik het juiste gereedschap. De accugrastrimmer is uitsluitend bedoeld voor het maaien van gras en kleine onkruiden. Het mag niet worden gebruikt voor enig ander doel, zoals heggen snoeien, aangezien dit tot letsel kan leiden.

#### Persoonlijke-veiligheidsuitrusting (zie afb. 1 en 2)

1. Draag geschikte kleding. De te dragen kleding dient functioneel en geschikt te zijn, d.w.z. nauwsluitend zonder te hinderen. Draag geen juwelen of kleding die verstrikt kunnen raken in hoog gras. Draag een haarbedekking om lang haar uit de weg te houden.
2. Draag altijd stevige schoenen met een antislipzool wanneer u het gereedschap gebruikt. Dit beschermt u tegen letsel en garandeert dat u stevig staat.
3. Draag een veiligheidsbril of een spatscherm.

#### Elektrische veiligheid en accu

1. Vermijd gevaarlijke omgevingen. Gebruik het gereedschap niet op vochtige of natte plaatsen en stel het niet bloot aan regen. Als water binnendringt in het gereedschap, wordt de kans op een elektrische schok groter.
2. Laad alleen op met de acculader aanbevolen door de fabrikant. Een acculader die geschikt is voor een bepaald type accu, kan brandgevaar opleveren indien gebruikt met een ander type accu.
3. Gebruik het gereedschap uitsluitend met de daarvoor bestemde accu. Als u een andere accu erin gebruikt, kan dit leiden tot persoonlijk letsel of brand.
4. Als de accu niet wordt gebruikt, houdt u deze uit de buurt van metalen voorwerpen zoals

- paperclips, muntgeld, sleutels, schroeven en andere kleine metalen voorwerpen die een kortsluiting kunnen veroorzaken tussen de accupolen. Kortsluiting tussen de accupolen kan leiden tot brandwonden of brand.
5. Onder zware gebruiksomstandigheden kan vloeistof uit de accu/batterijen komen. Voorkom aanraking! Als u deze vloeistof per ongeluk aanraakt, wast u dit goed af met water. Als de vloeistof in uw ogen komt, raadpleegt u een arts. Vloeistof uit de accu kan irritatie en brandwonden veroorzaken.
  6. Werp de accu niet in een vuur. De accu kan exploderen. Raadpleeg de lokale regelgeving voor mogelijke speciale verwerkingsvereisten.
  7. Open of vervorm de accu niet. Het elektrolyt is agressief en kan letsel toebrengen aan de ogen en huid. Het kan giftig zijn bij inslikken.

#### Het gereedschap inschakelen (zie afb. 3)

1. Controleer of er geen kinderen of andere mensen aanwezig zijn binnen een werkbereik van 15 meter en let ook op of er geen dieren in de werkomgeving zijn. Als dat het geval is, stopt u met het gebruik van het gereedschap.
2. Controleer voor gebruik altijd of het gereedschap veilig is om te gebruiken. Controleer de veiligheid van het snijgarnituur en de beschermkap, en controleer of de aan/uit-schakelaar/hendel goed werkt en gemakkelijk kan worden bediend. Controleer of de handgrepen schoon en droog zijn en test de werking van de aan/uit-schakelaar
3. Controleer op beschadigde onderdelen voordat u het gereedschap verder gebruikt. Een beschermkap of ander onderdeel dat beschadigd is, moet nauwkeurig worden onderzocht om te beoordelen of het goed werkt en zijn beoogde functie kan uitvoeren. Controleer of bewegende delen goed uitgelijnd zijn en niet vastgelopen zijn, of onderdelen niet kapot zijn en stevig gemonteerd zijn, en enige andere situatie die van invloed kan zijn op de werking van het gereedschap. Een beschermkap of ander onderdeel dat beschadigd is, dient vakkundig te worden gerepareerd of vervangen door een erkend servicecentrum, behalve indien anders aangegeven in deze gebruiksaanwijzing.
4. Schakel de motor alleen in wanneer de handen en voeten uit de buurt van het snijgarnituur zijn.
5. Controleer vóór het starten of het snijgarnituur geen contact maakt met harde voorwerpen, zoals takken, stenen, enz., omdat tijdens het starten het snijgarnituur zal ronddraaien.

#### Gebruiksmethode

1. Gebruik het gereedschap nooit met beschadigde beschermkappen of zonder aangebrachte beschermkappen.
2. Gebruik het gereedschap alleen bij goed licht en zicht. Wees in de winter bedacht op gladde of natte plaatsen, ijs en sneeuw (gevaar voor uitglijden). Zorg er altijd voor dat u stevig staat.
3. Wees voorzichtig uw handen en voeten niet te verwonden aan het snijgarnituur.

4. Houd altijd handen en voeten uit de buurt van het snijgarnituur, met name bij het inschakelen van de motor.
5. Maai nooit boven heuphoogte.
6. Sta nooit op een ladder met draaiend gereedschap.
7. Werk nooit op een instabiele ondergrond.
8. Reik niet te ver. Zorg altijd voor een stevige stand en goede lichaamsbalans.
9. Verwijder zand, stenen, nagels, enz. die u binnen uw werkbereik vindt. Vreemde voorwerpen kunnen het snijgarnituur beschadigen en opgeworpen worden waardoor ernstig persoonlijk letsel kan worden veroorzaakt.
10. Als het snijgarnituur stenen of andere harde voorwerpen raakt, moet u de motor onmiddellijk uitschakelen en het snijgarnituur controleren.
11. Voordat u begint te maaien, moet het snijgarnituur op maximaal toerental draaien.
12. Houd tijdens gebruik het gereedschap altijd met twee handen vast. Houd het gereedschap tijdens het gebruik nooit met slechts één hand vast. Zorg er altijd voor dat u stevig staat.
13. De volledige veiligheidsuitrusting, zoals een beschermkap die bij het gereedschap wordt geleverd, moeten tijdens het werk worden gebruikt.
14. Behalve in noodgevallen mag u het gereedschap nooit op de grond laten vallen of weggooiden omdat hierdoor het gereedschap zwaar beschadigd kan raken.
15. Sleep het gereedschap nooit over de grond wanneer u het wilt verplaatsen omdat hierdoor het gereedschap kan worden beschadigd.
16. Verwijder altijd de accu uit het gereedschap:
  - iedere keer als u het gereedschap onbeheerd achterlaat;
  - voordat u een verstopping opheft;
  - voordat u het gereedschap controleert, reinigt of er werkzaamheden aan gaat verrichten;
  - voordat u enige afstelling maakt, een accessoire vervangt of het gereedschap opbergt;
  - als het gereedschap op ongebruikelijke manier begint te trillen;
  - wanneer u het gereedschap gaat vervoeren.
17. Forceer het gereedschap niet. Het gereedschap werkt beter en met een kleinere kans op letsel op de manier waarvoor het is ontworpen.

#### Onderhoudsinstructies

1. De toestand van het snijgarnituur, de veiligheidsuitrusting en de schouderriem moet worden gecontroleerd voor aanvang van de werkzaamheden.
2. Schakel de motor uit en verwijder de accu voordat u onderhoudswerkzaamheden uitvoert, het snijgarnituur vervangt, of het gereedschap schoonmaakt.
3. Verwijder na gebruik de accu van het gereedschap en controleer op beschadigingen.
4. Controleer op loszittende bevestigingen en beschadigde onderdelen, zoals bijna half-doorgescheurd in het snijgarnituur.

5. Wanneer het gereedschap niet wordt gebruikt, bergt u het op op een droge plaats die op slot kan of buiten bereik van kinderen ligt.
6. Gebruik uitsluitend de door de fabrikant aanbevolen vervangingsonderdelen en accessoires.
7. Zorg ervoor dat de ventilatieopeningen altijd vrij zijn van vuil.
8. Inspecteer en onderhoud het gereedschap regelmatig, met name vóór en na gebruik. Laat het gereedschap alleen repareren door een erkend servicecentrum.
9. Houd de handgrepen droog, schoon en vrij van olie en vetten.

## BEWAAR DEZE INSTRUCTIES.

### WAARSCHUWING:

Laat u NIET misleiden door een vals gevoel van comfort en bekendheid met het gereedschap (na veelvuldig gebruik) en neem alle veiligheidsvoorschriften van het betreffende product altijd strikt in acht. VERKEERD GEBRUIK of het niet volgen van de veiligheidsinstructies in deze gebruiksaanwijzing kan leiden tot ernstig persoonlijk letsel.

## BELANGRIJKE VEILIGHEIDSINSTRUCTIES ENC011-1

### VOOR ACCU'S

1. Alvorens de accu in gebruik te nemen, leest u eerst alle instructies en waarschuwingsopdrachten op (1) de acculader, (2) de accu en (3) het apparaat waarin de accu wordt aangebracht.
2. Haal de accu niet uit elkaar.
3. Als de gebruikstijd aanzienlijk korter is geworden, stopt u onmiddellijk met het gebruik. Anders kan dit leiden tot kans op oververhitting, mogelijke brandwonden en zelfs een explosie.
4. Als de elektrolyt in uw ogen komt, wast u deze uit met schoon water en raadpleegt u onmiddellijk een arts. Dit kan leiden tot verlies van gezichtsvermogen.
5. Sluit de accu niet kort:
  - (1) Raak de accupolen niet aan met enig geleidend materiaal.
  - (2) Bewaar de accu niet op een plaats waar deze in aanraking kan komen met andere metalen voorwerpen, zoals spijkers, munten, enz.
  - (3) Stel de accu niet bloot aan water of regen. Kortsluiting van de accu kan leiden tot een hoge stroomsterkte, oververhitting, mogelijke brandwonden en zelfs een defect.
6. Bewaar het gereedschap en de accu niet op plaatsen waar de temperatuur kan oplopen tot 50°C of hoger.
7. Werp de accu niet in een vuur, zelfs niet als deze al ernstig beschadigd of helemaal versleten is. De accu kan in een vuur exploderen.
8. Wees voorzichtig dat u de accu niet laat vallen of ergens tegenaan stoot.

9. **Gebruik nooit een beschadigde accu.**
10. **Houd u aan de plaatselijke regelgeving aangaande het weggooien van de accu.**

## BEWAAR DEZE INSTRUCTIES.

**⚠ LET OP:** Gebruik uitsluitend originele accu's van Makita/Dolmar.

Het gebruik van een andere accu dan een originele accu van Makita/Dolmar, of van een gewijzigde accu, kan ertoe leiden dat de accu barst en brand, persoonlijk letsel en schade veroorzaakt. Bovendien vervalt dan de garantie van Makita/Dolmar op het gereedschap en de acculader van Makita/Dolmar.

### Tips voor een lange levensduur van de accu

1. **Laad de accu op voordat deze volledig leeg is. Wanneer u merkt dat het gereedschap minder vermogen heeft, stopt u met het gebruik ervan en laadt u eerst de accu op.**
2. **Laad nooit een volledig opgeladen accu op. Te lang opladen verkort de levensduur van de accu.**
3. **Laad de accu op bij een omgevingstemperatuur tussen 10°C en 40°C. Laat een warme accu eerst afkoelen voordat u deze oplaadt.**
4. **Als de accu gedurende een lange tijd (meer dan zes maanden) niet gebruikt, laadt u deze eerst op alvorens deze te gebruiken.**

## BESCHRIJVING VAN DE ONDERDELEN (zie afb. 4)

## BESCHRIJVING VAN DE FUNCTIES

**⚠ WAARSCHUWING:**

- **Zorg ervoor dat het gereedschap is uitgeschakeld en dat de accu is verwijderd voordat u de werking van het gereedschap aanpast of controleert.** Als het gereedschap niet wordt uitgeschakeld en de accu niet uit het gereedschap wordt verwijderd, kan dat na per ongeluk inschakelen leiden tot ernstig persoonlijk letsel.

### De accu aanbrengen en verwijderen (zie afb. 5)

**⚠ LET OP:**

- Schakel het gereedschap altijd uit voordat u de accu aanbrengt of verwijderd.
- **Houd het gereedschap en de accu stevig vast tijdens het aanbrengen of verwijderen van de accu.** Als u het gereedschap en de accu niet stevig vasthoudt, kunnen deze uit uw handen glijpen en beschadigd raken, of kan persoonlijk letsel worden veroorzaakt.

Om de accu te verwijderen verschuift u de knop aan de voorkant van de accu en schuift u tegelijkertijd de accu eraf.

Om de accu aan te brengen, lijnt u de lip op de accu uit met de groef in de behuizing en duwt u de accu op zijn

plaats. Steek de accu zo ver mogelijk erin tot u een klinkgeluid hoort. Als u het rode deel aan de bovenkant van de knop kunt zien, is de accu niet goed aangebracht.

**⚠ LET OP:**

- Breng de accu altijd helemaal aan totdat het rode deel niet meer zichtbaar is. Als u dit niet doet, kan de accu per ongeluk uit het gereedschap vallen en letsel veroorzaken bij u of anderen in uw omgeving.
- Breng de accu niet met kracht aan. Als de accu niet gemakkelijk erin kan worden geschoven, wordt deze niet goed aangebracht.

**OPMERKING:**

- Het gereedschap werkt niet als slechts één accu is aangebracht.



### Gereedschap-/accubeveiligingssysteem

Het gereedschap is uitgerust met een gereedschap-/accubeveiligingssysteem. Dit systeem schakelt automatisch de voeding naar de motor uit om de levensduur van het gereedschap en de accu te verlengen. Het gereedschap zal tijdens gebruik automatisch stoppen wanneer het gereedschap of de accu zich in een van de volgende omstandigheden bevindt: Onder bepaalde omstandigheden gaan de indicatorlampjes branden.

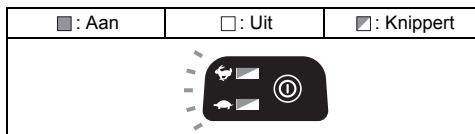
#### Overbelastingsbeveiliging





015451

Als het gereedschap overbelast wordt door verstrikt geraakte onkruiden, stopt het gereedschap automatisch en knipperen de indicatorlampjes  en . Schakel in die situatie het gereedschap uit en stop het gebruik dat ertoe leidde dat het gereedschap overbelast werd. Schakel daarna het gereedschap in om het weer te starten.

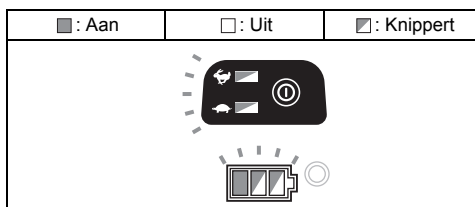
#### Oververhittingsbeveiliging voor het gereedschap



015401

Wanneer het gereedschap oververhit is, stopt het gereedschap automatisch en knipperen  en  en het accu-indicatorlampje gedurende ongeveer 60 seconden. In die situatie laat u het gereedschap eerst afkoelen voordat u het gereedschap opnieuw inschakelt.

#### Beveiliging tegen te ver ontladen

Als de acculading laag is, stopt het gereedschap automatisch. Als het gereedschap niet werkt, ook niet wanneer de schakelaars worden bediend, verwijderd u de accu's vanaf het gereedschap en laadt u de accu's op.

## Aanduiding van de resterende acculading

(Alleen voor accu's met een "B" aan het einde van het modelnummer.) (zie afb. 6)

Druk op de testknop op de accu om de resterende accucapaciteit af te lezen. De indicatorlampjes branden gedurende enkele seconden.

Indicatorlampjes			Resterende acculading
Brandt	Uit	Knippert	
■ ■ ■ ■			75% tot 100%
■ ■ ■ □			50% tot 75%
■ ■ □ □			25% tot 50%
■ □ □ □			0% tot 25%
▬ □ □ □			Laad de accu op.
■ ■ □ □	↑ □ □ ■ ■		Er kan een storing in de accu zijn opgetreden.

015658





### OPMERKING:

- Afhankelijk van de gebruiksomstandigheden en de omgevingstemperatuur, is het mogelijk dat de aangegeven acculading verschilt van de werkelijke acculading.

### Accu-indicatorlampjes voor resterende acculading (Afhankelijk van het land) (zie afb. 7)

Druk op de testknop zodat de accu-indicatorlampjes de resterende acculading aangeven. De accu-indicatorlampjes geven per accu de resterende acculading aan.

### Accu-indicatorlampjes voor resterende acculading

Toestand van accu-indicator		Resterende acculading
■ : Aan	□ : Uit	
		50% tot 100%
		20% tot 50%
		0% tot 20%
		Laad de accu op

015452

## In- en uitschakelen

### ⚠ WAARSCHUWING:

- Controleer altijd, voordat u de accu in het gereedschap steekt, of de aan-uitschakelaar op de juiste manier schakelt en weer terugkeert naar de uit-stand nadat deze is losgelaten. Het gebruik van gereedschap met een schakelaar die niet goed werkt, kan leiden tot verlies van controle en ernstig persoonlijk letsel.

Houd de aan-uitknop enkele seconden ingedrukt om het gereedschap uit te schakelen.

Om het gereedschap uit te schakelen, houdt u de aan-uitknop nogmaals ingedrukt (zie afb. 8).

Om te voorkomen dat de aan-uitschakelaar per ongeluk wordt bediend, is een uit-vergrendeling aangebracht.





Om het gereedschap te starten, pakt u de achterhandgreep vast (de uit-vergrendeling wordt door het vastpakken ontgrendeld) en knijpt u de aan-uitschakelaar in. Om het gereedschap te stoppen, laat u de aan-uitschakelaar los (zie afb. 9).

### OPMERKING:

- Het gereedschap wordt automatisch uitgeschakeld nadat het gereedschap één minuut niet is bediend.

## De draaisnelheid instellen (zie afb. 8)

U kunt de draaisnelheid van het gereedschap instellen door kort op de aan-uitknop te drukken.

Elke keer wanneer u op de aan-uitknop drukt, gaan de indicatorlampjes  en  beurtelings branden.  staat voor een hoge draaisnelheid en  staat voor een lage draaisnelheid.

## Omkeerknop voor verwijderen van vuil

### ⚠ WAARSCHUWING:

- Schakel het gereedschap uit en verwijder de accu voordat u verstrikte geraakt onkruid of vuil verwijderd dat niet kon worden verwijderd met de functie voor omgekeerde draairichting. Als het gereedschap niet wordt uitgeschakeld en de accu niet uit het gereedschap wordt verwijderd, kan dat na per ongeluk inschakelen leiden tot ernstig persoonlijk letsel.

Dit gereedschap is uitgerust met een omkeerknop waarmee u de draairichting kunt omkeren. Deze is uitsluitend bedoeld voor het verwijderen van onkruid en vuil dat verstrikt is geraakt in het gereedschap (zie afb. 10).

Om de draairichting om te keren, drukt u kort op de omkeerknop en knijpt u de aan-uitschakelaar in nadat de slijpkop van het gereedschap tot stilstand is gekomen. De aan-uitlamp begint te knippen en wanneer u nu de aan-uitschakelaar inknijpt, draait de slijpkop van het gereedschap in omgekeerde richting.

Om terug te keren naar de normale draairichting, laat u de aan-uitschakelaar los en wacht u tot de slijpkop van het gereedschap tot stilstand is gekomen.

### OPMERKING:

- Tijdens draaien in de omgekeerde richting werkt het gereedschap slechts een korte tijd, waarna het automatisch tot stilstand komt.

- Nadat het gereedschap tot stilstand is gekomen en u het gereedschap weer start, keert het terug naar de normale draairichting.
- Als u kort op de omkeerknop drukt terwijl de snijkop van het gereedschap nog draait, komt het gereedschap tot stilstand en is het klaar om in omgekeerde draairichting te worden gebruikt.

## Nylandraad-snikkop (optioneel accessoire)

### KENNISGEVING:

- Het aanvoeren van nylandraad zal niet goed werken wanneer de snijkop niet draait (zie afb. 11).
- De nylandraad-snikkop is een dubbele-draakop uitgerust met een stoot-aanvoermecanisme. Om ervoor te zorgen dat de nylandraad aangevoerd wordt, moet de snijkop op de grond gestoten worden terwijl deze ronddraait.

### OPMERKING:

Als de nylon draad niet automatisch wordt aangevoerd wanneer de snijkop op de grond wordt gestoten, volgt u de procedures die zijn beschreven onder "Onderhoud" om de nylandraad opnieuw op te wikkelen of te vervangen.

## DE ONDERDELEN MONTEREN

### ⚠ WAARSCHUWING:

- **Controleer altijd of het gereedschap is uitgeschakeld en de accu is verwijderd alvorens enige werkzaamheden aan het gereedschap te verrichten.** Als het gereedschap niet wordt uitgeschakeld en de accu niet uit het gereedschap wordt verwijderd, kan dat na per ongeluk inschakelen leiden tot ernstig persoonlijk letsel.
- **Start het gereedschap nooit voordat het op de juiste wijze is gemonteerd.** Door het gereedschap in een gedeeltelijk gemonteerde toestand te laten werken, kan dat na per ongeluk inschakelen leiden tot ernstig persoonlijk letsel.

### De handgreep aanbrengen (zie afb. 12)

Monteer de handgreep op de pijp en zet hem vast met twee inbusbouten. Zorg ervoor dat de handgreep voorbij het bevestigingssoog wordt aangebracht.

### De beschermkap aanbrengen

#### ⚠ WAARSCHUWING:

- **Gebruik het gereedschap nooit zonder dat de beschermkap is aangebracht, zoals aangegeven in de afbeelding.** Als u zich hier niet aan houdt, kan ernstig persoonlijk letsel worden veroorzaakt.

#### ⚠ LET OP:

- Wees voorzichtig uzelf niet te verwonden aan het mesje voor het afsnijden van de nylandraad.
- Lijn de klem op de pijp uit met de beschermkap. Zet hem vast met bouten (zie afb. 13).

## De nylandraad-snikkop of het plastic snijblad (optioneel accessoire) aanbrengen

### ⚠ LET OP:

- **Als de nylandraad-snikkop of het plastic snijblad tijdens gebruik per ongeluk een steen of hard voorwerp raakt, schakelt u het gereedschap uit en controleert u op beschadigingen. Als de nylandraad-snikkop of het plastic snijblad beschadigd is, vervangt u hem onmiddellijk.** Het gebruik van een beschadigd snijgarnituur kan leiden tot ernstig persoonlijk letsel.

### KENNISGEVING:

- Gebruik altijd een originele nylandraad-snikkop of het plastic snijblad van Dolmar.

Draai het gereedschap ondersteboven zodat u de nylandraad-snikkop gemakkelijk kunt vervangen. Steek de inbusleutel in de opening in het motorhuis en draai met de inbusleutel de ontvangering tot deze wordt vergrendeld. Breng de nylandraad-snikkop of het plastic snijblad rechtstreeks aan op de as met schroefdraad en bevestig hem door hem rechtsom te draaien. Haal de inbusleutel eruit (zie afb. 14 en 15).

Om de nylandraad-snikkop of het plastic snijblad te verwijderen, houdt u met de inbusleutel de ontvangering op zijn plaats en draait u hem tegelijkertijd linksom.

### Opbergplaats van de inbusleutel (zie afb. 16)

Wanneer u de inbusleutel niet gebruikt, bergt u deze op de plaats aangegeven in de afbeelding op, om te voorkomen dat deze wordt verloren.

## BEDIENING

### Correct omgaan met het gereedschap

#### Correcte lichaamshouding (zie afb. 17)

#### ⚠ WAARSCHUWING:

- **Plaats het gereedschap altijd tegen uw rechterzij.** Een correcte plaatsing van het gereedschap geeft een maximale controle over het gereedschap en verkleint de kans op ernstig persoonlijk letsel veroorzaakt door terugslag.
- **Let er goed op dat u op te allen tijde de controle over het gereedschap behoudt. Zorg ervoor dat het gereedschap zich niet in uw richting of in de richting van iemand die in de buurt staat beweegt.** Als u de controle over het gereedschap verliest, kan dat leiden tot ernstig letsel van de gebruiker en omstanders.

## ONDERHOUD

#### ⚠ WAARSCHUWING:

- **Zorg er altijd voor dat het gereedschap is uitgeschakeld en de accu is verwijderd, voordat u een inspectie of onderhoud aan het gereedschap uitvoert.** Als het gereedschap niet wordt uitgeschakeld en de accu niet uit het gereedschap wordt verwijderd, kan dat na per ongeluk inschakelen leiden tot ernstig persoonlijk letsel.



## KENNISGEVING:

Gebruik nooit benzine, wasbenzine, thinner, alcohol, enz. Dit kan leiden tot verkleuren, vervormen of barsten.

gebruikmaking van originele Dolmar-  
vervangingsonderdelen, het gereedschap te repareren.

## De nylondraad vervangen

### WAARSCHUWING:

- **Gebruik nooit metaaldraad, touw of iets dergelijks.**  
Gebruik uitsluitend aanbevolen nylondraad omdat anders schade kan worden veroorzaakt aan het gereedschap en ernstig persoonlijk letsel kan worden veroorzaakt.
- **Controleer of het deksel van de nylondraad-snijkop goed op de behuizing is bevestigd, zoals hieronder beschreven.** Als u het deksel niet stevig bevestigt, kan de nylondraad-snijkop uit elkaar vliegen en ernstig persoonlijk letsel veroorzaken.

Druk de twee vergrendelingen op tegenovergestelde zijden van de behuizing in om het deksel eraf te halen (zie afb. 18).

Snijd een nylondraad van 3 meter lengte af. Vouw de snijdraad in het midden dubbel waarbij de ene helft 80 tot 100 mm langer is dan de andere (zie afb. 19).

Haak het midden van de nieuwe nylondraad in de inkeping in het midden van de draadspool tussen de 2 kanalen waarin de nylondraad moet worden opgewikkeld. Wikkel beide uiteinden stevig op de draadspool in de richting aangegeven op de snijkop met RH voor rechterwikkelrichting (zie afb. 20).

Wikkel op 100 mm na de volledige lengte van de nylondraad op de draadspool, en haak de uiteinden tijdelijk in de inkeping in de zijkant van de draadspool (zie afb. 21).

Plaats de draadspool op het deksel zodat de groeven en uitsteeksels op de spool overeenkomen met die op het deksel. Maak nu de uiteinden van de nylondraad los uit hun tijdelijke positie en voer de nylonraden door de oogjes zodat ze uit het deksel steken (zie afb. 22).

Lijn het uitsteeksel op de onderkant van het deksel uit met de sleuven van de oogjes. Druk daarna het deksel stevig op de behuizing zodat hij wordt vergrendeld. Controleer of de vergrendelknoppen zich volledig spreiden in het deksel (zie afb. 23).

## Het plastic snijblad vervangen (zie afb. 24)

Vervang het snijblad wanneer het versleten of gebroken is.

Om de VEILIGHEID en BETROUWBAARHEID van het gereedschap te handhaven, dienen alle reparaties, onderhoud en afstellingen te worden uitgevoerd door een erkend Dolmar-servicecentrum, en altijd met gebruikmaking van originele Dolmar-vervangingsonderdelen.

## PROBLEMEN OPLOSSEN

Alvorens om reparatie te verzoeken, voert u eerst zelf een inspectie uit. Als u een probleem ondervindt dat niet in deze handleiding wordt beschreven, mag u niet proberen het gereedschap uit elkaar te halen. Vraag in plaats daarvan een erkend Dolmar-servicecentrum, en altijd met

Toestand tijdens defect	Oorzaak	Handeling
Motor loopt niet.	De accu is niet aangebracht.	Breng de accu aan.
	Probleem met de accu (lage spanning).	Laad de accu op. Als het opladen niet helpt, vervangt u de accu.
	De aandrijving werkt niet goed.	Vraag uw plaatselijke, erkende servicecentrum het gereedschap te repareren.
De motor stopt na kort te hebben gedraaid.	De draairichting is omgekeerd.	Verander de draairichting met de omkeerschakelaar.
	De accu is bijna leeg.	Laad de accu op. Als het opladen niet helpt, vervangt u de accu.
	Oververhitting.	Stop het gebruik van het gereedschap en laat het afkoelen.
Het gereedschap bereikt het maximale toerental niet.	De accu is niet goed aangebracht.	Breng de accu aan zoals beschreven in deze gebruiksaanwijzing.
	Het accuvermogen neemt af.	Laad de accu op. Als het opladen niet helpt, vervangt u de accu.
	De aandrijving werkt niet goed.	Vraag uw plaatselijke, erkende servicecentrum het gereedschap te repareren.
Het snijgarnituur draait niet: Stop het gereedschap onmiddellijk!	Een vreemd voorwerp, zoals een tak, zit vastgeklemd tussen de beschermkap en de nylondraad-snijkop.	Verwijder het vreemde voorwerp.
	De aandrijving werkt niet goed.	Vraag uw plaatselijke, erkende servicecentrum het gereedschap te repareren.
Abnormale trillingen: Stop het gereedschap onmiddellijk!	Eén uiteinde van de nylondraad is afgebroken.	Stoot de nylondraad-snijkop tegen de grond terwijl deze draait zodat nieuwe nylondraad wordt aangevoerd.
	De aandrijving werkt niet goed.	Vraag uw plaatselijke, erkende servicecentrum het gereedschap te repareren.
Het snijgarnituur en de motor kunnen niet stoppen: verwijder de accu onmiddellijk!	Elektrische of elektronische storing.	Verwijder de accu en vraag uw plaatselijk erkende servicecentrum het gereedschap te repareren.

010856

## VERKRIJGBARE ACCESSOIRES

### WAARSCHUWING:

- **Breng geen snijblad aan op dit gereedschap en gebruik uitsluitend de aanbevolen accessoires of hulpstukken vermeld in deze gebruiksaanwijzing.** Het gebruik van een snijblad of enig ander accessoire of hulpstuk kan leiden tot ernstig persoonlijk letsel.

### LET OP:

- Deze accessoires of hulpstukken worden aanbevolen voor gebruik met het Dolmar-gereedschap dat in deze gebruiksaanwijzing wordt beschreven. Het gebruik van andere accessoires of hulpstukken kan gevaar voor persoonlijk letsel opleveren. Gebruik de accessoires of hulpstukken uitsluitend voor de aangegeven gebruiksdoeleinden.

Mocht u meer informatie willen hebben over deze accessoires, dan kunt u contact opnemen met uw plaatselijke Dolmar-servicecentrum.

- Nylondraad-snijkop
- Nylondraad (snijdraad)
- Plastic snijblad
- Originele accu en acculader van Makita/Dolmar

### OPMERKING:

- Sommige items op de lijst kunnen zijn inbegrepen in de doos van het gereedschap als standaard toebehoren. Zij kunnen van land tot land verschillen.

# ESPAÑOL (Instrucciones originales)

## Explicación de los dibujos

- |  |                              |                               |
|--|------------------------------|-------------------------------|
| 1. Cartucho de la batería                            | 10. Indicador rojo           | 20. Perno                     |
| 2. Palanca de bloqueo                                | 11. Botón                    | 21. Cabezal de corte de nylon |
| 3. Interruptor disparador                            | 12. Luces indicadoras        | 22. Protector metálico        |
| 4. Luz de alimentación                               | 13. Botón de comprobación    | 23. Arandela de apoyo         |
| 5. Botón de encendido principal                      | 14. Indicador de batería     | 24. Llave hexagonal           |
| 6. Botón de inversión                                | 15. Área de corte más eficaz | 25. Cuchilla de plástico      |
| 7. Colgador  | 16. Perno hexagonal          | 26. Tuerca                    |
| 8. Empuñadura  | 17. Cubierta                 | 27. 80-100 mm                 |
| 9. Protector (protección de la herramienta de corte) | 18. Abrazadera               |                               |
|  | 19. Cortadora                |                               |

## ESPECIFICACIONES

Modelo	AT-3735 C			
Tipo de asidero	Asidero circular			
Velocidad en vacío	5.000/6.500 min <sup>-1</sup>			
Longitud total	1.754 mm			
Diámetro del hilo de nylon	2,0 – 2,4 mm			
Herramienta de corte aplicable	Cabezal de corte de nylon (N/P 197309-0)	Cuchilla de plástico (N/P 197188-6)	Cabezal de corte de nylon (N/P 197309-0)	Cuchilla de plástico (N/P 197188-6)
Diámetro de la cuchilla de corte	350 mm	255 mm	350 mm	255 mm
Tensión nominal	CC 36 V			
Peso neto	4,0 kg	3,9 kg	4,5 kg	4,4 kg
Cartucho de la batería estándar	BL1815N/BL1820/BL1820B		AP-183/BL1830/BL1830B/BL1840/BL1840B/BL1850/BL1850B/BL1860B	

- Debido a nuestro programa continuo de investigación y desarrollo, las especificaciones aquí descritas están sujetas a cambios sin previo aviso.
- Las especificaciones y el cartucho de la batería pueden variar de un país a otro.
- Peso, con el cartucho de la batería, de acuerdo con el procedimiento EPTA 01/2003

### Ruido

	Promedio de nivel de presión sonora		Promedio de nivel de potencia sonora		Normativa aplicable
	L <sub>PA</sub> (dB (A))		L <sub>WA</sub> (dB (A))	Incertidumbre K (dB (A))	
Cabezal de corte de nylon	81		89	0,3	2000/14/CE
Cuchilla de plástico	83		92	0,3	

### Vibración

	Mano izquierda		Mano derecha		Normativa aplicable
	a <sub>h,w</sub> (m/s <sup>2</sup> )	Incertidumbre K (m/s <sup>2</sup> )	a <sub>h,w</sub> (m/s <sup>2</sup> )	Incertidumbre K (m/s <sup>2</sup> )	
Cabezal de corte de nylon	≤ 2,5	1,5	≤ 2,5	1,5	EN50636-2-91
Cuchilla de plástico	≤ 2,5	1,5	≤ 2,5	1,5	

ENG901-1

- El valor de emisión de vibraciones se ha medido de acuerdo con el método de prueba estándar y se puede utilizar para comparar herramientas.
- El valor de emisión de vibraciones declarado también se puede usar en una evaluación preliminar de la exposición.

### ⚠ ADVERTENCIA:

- La emisión de vibraciones durante el uso de la herramienta eléctrica puede diferir del valor de emisiones declarado, dependiendo de las formas en que se utiliza la herramienta.
- Asegúrese de identificar las mediciones correctas para proteger al operario, que se basan en una estimación de la exposición en condiciones de uso reales (teniendo en cuenta todas las partes del ciclo de operaciones, como los momentos en los que la

herramienta está apagada y cuando funciona al ralentí además del tiempo en que está activado el interruptor).

## Solo para países europeos

ENH040-4

## Declaración de conformidad de la CE

### Makita declara que las siguientes máquinas:

Designación de la máquina:

Cortador Inalámbrico de Pasto

Nº de modelo/Tipo: AT-3735 C

Especificaciones: consulte la tabla

"ESPECIFICACIONES".

### Cumplen con las siguientes Directivas europeas:

2000/14/CE, 2006/42/CE

Se han fabricado de acuerdo con los siguientes

estándares o documentos estandarizados:

EN60335, EN/ISO11806, EN50636

El archivo técnico de acuerdo con 2006/42/CE está disponible en:

Makita, Jan-Baptist Vinkstraat 2, 3070, Bélgica

El procedimiento de evaluación de conformidad requerido por la Directiva 2000/14/CE se realizó de acuerdo con el Anexo V.

### Con cuchilla de plástico

Nivel de potencia sonora medida 92 dB (A)

Nivel de potencia sonora garantizada 92 dB (A)

El procedimiento de evaluación de conformidad requerido por la Directiva 2000/14/CE se realizó de acuerdo con el Anexo VI.

Organismo notificado:

TÜV Rheinland LGA Products GmbH

Tillystraße 2

90431 Nürnberg, Alemania

Número de identificación 0197

### Con cabezal de corte de nylon

Nivel de potencia sonora medida 89 dB (A)

Nivel de potencia sonora garantizada 90 dB (A)

1. 10. 2015

Yasushi Fukaya

Director

Makita, Jan-Baptist Vinkstraat 2, 3070, Bélgica

## INSTRUCCIONES DE SEGURIDAD IMPORTANTES

GEB109-3

¡ADVERTENCIA! Lea todas las advertencias de seguridad y todas las instrucciones. La no observancia de las advertencias y las instrucciones puede provocar descargas eléctricas, incendios y/o lesiones graves.

### Guarde todas las advertencias e instrucciones para futuras consultas.

1. Familiarícese con los controles y el uso correcto del equipo.
2. Los elementos de corte siguen girando después de apagar el motor.
3. Nunca deje que los niños o personas que no estén familiarizadas con las instrucciones utilicen la máquina.
4. Deje de utilizar la máquina mientras haya cerca personas, especialmente niños, o animales.

## Símbolos

END229-1

Se utilizan los siguientes símbolos para el equipo.

Asegúrese de que comprende su significado antes del uso.

..... Preste especial cuidado y atención.

..... Lea el manual de instrucciones.

..... Peligro; esté atento a los objetos que salgan despedidos.

..... La distancia entre la herramienta y las personas circundantes debe ser de 15 m como mínimo.

..... Mantenga alejadas a las personas circundantes.

..... Mantenga una distancia de 15 m como mínimo.

..... Lleve casco y protección para los ojos y oídos.

..... Utilice guantes de protección.

..... Utilice botas robustas con suela antideslizante. Se recomienda utilizar botas de seguridad con puntera de acero.

..... No la exponga a la lluvia.

..... Máxima velocidad permitida de la herramienta.

..... Nunca utilice cuchillas de metal.

..... Sólo para países de la Unión Europea

¡No deseche el aparato eléctrico o la batería junto con los residuos domésticos!

De conformidad con la Directiva Europea sobre residuos de aparatos eléctricos y electrónicos, y sobre baterías y acumuladores y el desecho de baterías y acumuladores y su aplicación de acuerdo con la legislación nacional, la herramienta eléctrica y las baterías y paquetes de baterías cuya vida útil haya llegado a su fin se deberán recoger por separado y trasladar a una planta de reciclaje que cumpla con las exigencias ecológicas.

5. Utilice la máquina solamente con luz diurna o con buena luz artificial.
6. Antes de utilizar la máquina y tras cualquier impacto, compruebe si hay señales de desgaste o daños y realice las reparaciones necesarias.
7. Tenga cuidado con las lesiones al ajustar la longitud de la línea de corte. Tras extender la nueva línea de corte, devuelva siempre la máquina a su posición de funcionamiento normal antes de encenderla.
8. Nunca monte elementos de corte de metal.
9. Este aparato no se ha diseñado para ser utilizado por personas (incluyendo niños) con capacidades mentales, sensoriales o físicas reducidas o con falta de experiencia y conocimientos, a menos que esas personas estén supervisadas o hayan recibido instrucciones de uso del aparato de una persona responsable de su seguridad. Se debe supervisar a los niños para asegurarse de que no juegan con el aparato.
10. Utilice la herramienta con el máximo cuidado y la máxima atención.
11. Utilice la herramienta solamente si se encuentra en buen estado físico. Realice todo el trabajo con calma y con cuidado. Use el sentido común y tenga en cuenta que el operario o el usuario es responsable de los accidentes o situaciones de peligro que se produzcan para otras personas o su propiedad.
12. Nunca utilice la herramienta cuando esté cansado, cuando se sienta indispuesto o cuando esté bajo la influencia del alcohol o medicamentos.
13. La herramienta debe apagarse inmediatamente si muestra síntomas de funcionamiento anómalo.

#### Uso previsto de la herramienta

1. Utilice la herramienta adecuada. El cortador inalámbrico de pasto se ha diseñado solamente para cortar pasto y malas hierbas. No se debe utilizar con ninguna otra finalidad, como cortado de setos, ya que se podrían causar lesiones.

#### Equipo de protección personal (Fig. 1 y 2)

1. Use la indumentaria apropiada. Debe llevarse ropa funcional y apropiada, es decir, debe ser ajustada pero sin que sea incómoda. No lleve joyas ni prendas que puedan engancharse en el pasto alto. Lleve protección para el cabello para sujetar el cabello largo.
2. Cuando utilice la herramienta, utilice siempre zapatos robustos con una suela que no resbale. De esta manera se protegerá contra lesiones y se asegurará de que los pies estén en una posición firme.
3. Utilice siempre gafas de seguridad.

#### Seguridad eléctrica y de la batería

1. Evite entornos peligrosos. No utilice la herramienta en ubicaciones mojadas o húmedas ni la esponja a la lluvia. Si entra agua en la herramienta, aumenta el riesgo de sufrir una descarga eléctrica.
2. Recárguela solamente con el cargador especificado por el fabricante. Un cargador que es adecuado para un tipo de batería puede crear un riesgo de incendio cuando se usa con otra batería.

3. Utilice las herramientas eléctricas solamente con los paquetes de batería designados. El uso de cualquier otra batería puede crear un riesgo de lesiones e incendio.
4. Cuando no se utilice la batería, manténgala alejada de otros objetos metálicos, como clips de papel, monedas, llaves, clavos, tornillos u otros objetos metálicos pequeños que puedan establecer una conexión entre los terminales. El cortocircuito de los terminales de la batería puede provocar quemaduras o un incendio.
5. Si no se utiliza correctamente, la batería puede expulsar líquido; evite cualquier contacto con dicho líquido. Si se produce un contacto accidental, enjuague con agua. Si el líquido entra en contacto con los ojos, solicite ayuda médica. El líquido expulsado de la batería puede provocar irritaciones o quemaduras.
6. No deseche las baterías en un fuego. Pueden explotar. Consulte en las normativas locales las posibles instrucciones de desecho.
7. No abra ni mutile las baterías. El electrolito que se desprende es corrosivo y puede causar daños a los ojos o la piel. Puede ser tóxico si se ingiere.

#### Puesta en marcha de la herramienta (Fig. 3)

1. Asegúrese de que no haya niños y otras personas en un área de trabajo de 15 metros (50 pies) y preste atención también a cualquier animal que pueda estar cerca del lugar de trabajo. De lo contrario, deje de usar la herramienta.
2. Antes del uso, compruebe que la herramienta permita realizar las operaciones con seguridad. Compruebe la seguridad de la herramienta de corte y el protector y que el interruptor disparador o la palanca funcionen correctamente y se accionen fácilmente. Compruebe que los asideros estén limpios y secos y pruebe la función de arranque/parada.
3. Compruebe si hay partes dañadas antes de utilizar la herramienta. Si un protector o cualquier otra parte de la herramienta se ha dañado, debe inspeccionarse con detenimiento para determinar si funcionará correctamente y si cumplirá con su finalidad. Compruebe la alineación de las partes móviles, el libre movimiento de las partes móviles, la rotura de piezas, el montaje y cualquier otra condición que pueda afectar a su funcionamiento. Los protectores, o cualquier otra pieza que esté dañada, deben repararse correctamente en nuestro centro de reparaciones autorizado a menos que se indique lo contrario en este manual.
4. Ponga en marcha el motor solamente cuando los pies y las manos estén alejados de la herramienta de corte.
5. Antes de la puesta en marcha, asegúrese de que la herramienta de corte no esté en contacto con objetos duros tales como ramas, piedras, etc. ya que la herramienta de corte girará al poner en marcha la máquina.

#### Método de trabajo

1. Nunca utilice la máquina con los protectores dañados o sin utilizar protectores.

2. Utilice la herramienta únicamente con buenas condiciones de iluminación y visibilidad. Durante el invierno tenga cuidado con las áreas húmedas o resbaladizas, hielo y nieve (riesgo de resbalar). Asegúrese siempre de que sus pies se encuentran en una posición segura.
  3. Protéjase de las lesiones en los pies y las manos causadas por la herramienta de corte.
  4. Mantenga las manos y los pies alejados de los dispositivos de corte en todo momento y especialmente al encender el motor.
  5. No corte nunca por encima de la altura de la cintura.
  6. No se suba nunca a una escalera mientras utilice la herramienta.
  7. No trabaje nunca en superficies inestables.
  8. No intente abarcar demasiada distancia. Mantenga la postura adecuada y el equilibrio en todo momento.
  9. Elimine la arena, piedras, clavos, etc. que se encuentren en el área de trabajo. Las partículas extrañas pueden dañar la herramienta de corte y pueden salir despedidas, lo que puede provocar lesiones graves.
  10. Si la herramienta de corte golpea piedras u otros objetos duros, apague el motor inmediatamente e inspecciónela.
  11. Antes de comenzar a cortar, la herramienta de corte debe alcanzar la velocidad de trabajo completa.
  12. Durante las operaciones, sujete siempre la herramienta con ambas manos. Nunca sujete la herramienta con una mano durante el uso. Asegúrese siempre de que sus pies se encuentran en una posición segura.
  13. Todo el equipo de protección, como los protectores suministrados con la herramienta, debe utilizarse durante el funcionamiento.
  14. Excepto en caso de emergencia, nunca deje caer ni lance la herramienta hacia el suelo, ya que esta se puede dañar gravemente.
  15. Nunca arrastre la herramienta por el suelo cuando la desplace de un lugar a otro, ya que se puede dañar si se mueve de esta manera.
  16. Extraiga siempre el cartucho de la batería de la herramienta:
    - cuando deje la herramienta desatendida;
    - antes de despejar un atasco;
    - antes de comprobar, limpiar o trabajar en la herramienta;
    - antes de realizar un ajuste, cambiar accesorios o guardarla;
    - cuando la herramienta empiece a vibrar de forma anómala;
    - cuando transporte la herramienta.
  17. No fuerce la herramienta. Realizará el trabajo mejor y con menos probabilidad de un riesgo de lesiones a la velocidad para la que se diseñó.
- sustituir la herramienta de corte o limpiar la herramienta.
3. Tras su uso, desconecte el cartucho de la batería de la herramienta y compruebe si existen daños.
  4. Compruebe si hay elementos de sujeción sueltos y partes dañadas, como una herramienta de corte casi medio gastada.
  5. Cuando no utilice la herramienta, almacénela en una ubicación seca que esté cerrada con llave o lejos del alcance de los niños.
  6. Utilice solamente accesorios y piezas de recambio recomendados por el fabricante.
  7. Asegúrese siempre de que las aberturas de ventilación estén libres de residuos.
  8. Inspeccione la herramienta y realice las tareas de mantenimiento regularmente, especialmente antes/después del uso. Haga que la herramienta se repare solamente en un centro de servicio autorizado.
  9. Mantenga los asideros secos, limpios y libres de aceite y grasa.

## GUARDE ESTAS INSTRUCCIONES.

### ⚠ ADVERTENCIA:

NO deje que la comodidad o la familiaridad con el producto (a base de utilizarlo repetidamente) sustituya la estricta observancia de las normas de seguridad del producto en cuestión. El MAL USO o la no observancia de las normas de seguridad expuestas en este manual de instrucciones pueden ocasionar graves daños corporales.

## INSTRUCCIONES IMPORTANTES DE SEGURIDAD

ENC011-1

### PARA EL CARTUCHO DE LA BATERÍA

1. Antes de utilizar el cartucho de la batería, lea todas las instrucciones y referencias de precaución que se encuentran en (1) el cargador de la batería, (2) la batería y (3) el producto en el que se utiliza la batería.
2. No desmonte el cartucho de la batería.
3. Si el tiempo de funcionamiento es excesivamente corto, deje de utilizar la herramienta de inmediato. De lo contrario, existe el riesgo de sobrecalentamiento, quemaduras e incluso explosión.
4. Si se produce contacto ocular con electrolito, enjuáguese los ojos con agua limpia y acuda de urgencia al médico. Corre el riesgo de perder la visión.
5. No cortocircuite el cartucho de la batería:
  - (1) No toque los terminales con un material conductor.
  - (2) Evite guardar el cartucho de la batería en un recipiente con otros objetos metálicos, como clavos, monedas, etc.
  - (3) No exponga el cartucho de la batería al agua o a la lluvia.

#### Instrucciones de mantenimiento

1. Antes de iniciar el trabajo se debe comprobar el estado de la herramienta de corte, los dispositivos protectores y la correa de hombro.
2. Apague el motor y extraiga el cartucho de la batería antes de realizar tareas de mantenimiento,

Un cortocircuito puede provocar un elevado flujo de corriente, sobrecalentamiento, quemaduras o incluso una avería.

6. No almacene la herramienta ni el cartucho de la batería en lugares donde la temperatura supere los 50°C (122°F).
7. No queme el cartucho de la batería aunque esté gravemente dañado o completamente gastado. El cartucho de la batería puede explotar si entra en contacto con fuego.
8. Procure que la batería no sufra golpes ni caídas.
9. No utilice una batería dañada.
10. Respete las normas locales relativas al desecho de la batería.

## GUARDE ESTAS INSTRUCCIONES.

**⚠ PRECAUCIÓN:** Utilice solo baterías genuinas de Makita/Dolmar.

El uso de baterías no genuinas de Makita/Dolmar o baterías que se han modificado puede provocar una explosión de la batería y un incendio, lesiones personales y daños. También se invalidará la garantía de Makita/Dolmar para la herramienta y el cargador de Makita/Dolmar.

### Consejos para conseguir una mayor duración de la batería

1. Cargue la batería antes de que se descargue por completo. Siempre debe dejar de utilizar la herramienta y cargar el cartucho de la batería cuando observe que tiene menos potencia.
2. No recargue nunca un cartucho de la batería completamente cargado. La sobrecarga acorta la vida útil de la batería.
3. Cargue el cartucho de la batería a una temperatura ambiente que oscile entre 10°C y - 40°C (50°F - 104°F). Antes de cargar un cartucho de la batería caliente, deje que se enfríe.
4. Cargue el cartucho de la batería si no lo ha utilizado durante un período prolongado (más de seis meses).

## DESCRIPCIÓN DE LAS PIEZAS (Fig. 4)

### DESCRIPCIÓN DEL FUNCIONAMIENTO

**⚠ ADVERTENCIA:**

- Antes de ajustar o comprobar la herramienta, asegúrese siempre de que esté apagada y de que la batería se haya extraído. Si no se apaga la herramienta o no se extrae el cartucho de la batería de la herramienta, se pueden provocar lesiones personales graves a causa de una puesta en marcha accidental.

## Instalación o extracción del cartucho de la batería (Fig. 5)

**⚠ PRECAUCIÓN:**

- Apague siempre la herramienta antes de instalar o extraer el cartucho de la batería.
- Sujete la herramienta y el cartucho de la batería firmemente cuando instale o extraiga el cartucho de la batería. Si no sujeta la herramienta y el cartucho de la batería firmemente, pueden resbalar de sus manos y se pueden provocar daños en la herramienta y el cartucho de la batería y lesiones personales.

Para quitar el cartucho de la batería, mantenga pulsado el botón de la parte frontal del cartucho y retírelo.

Para instalar el cartucho de la batería, alinee la lengüeta situada en el cartucho de la batería con la ranura del chasis e insértelo. Insértelo completamente hasta que quede firmemente encajado con un clic. Si puede ver el indicador rojo de la zona superior del botón, significa que el cartucho no está encajado completamente.

**⚠ PRECAUCIÓN:**

- Instale siempre completamente el cartucho de la batería de forma que el indicador rojo quede oculto. De lo contrario, el cartucho puede desprenderse accidentalmente de la herramienta y causar lesiones al operario o a alguna persona que se encuentre cerca.
- No presione excesivamente el cartucho de la batería para instalarlo. Si el cartucho no entra con suavidad, significa que no lo está instalando correctamente.

**NOTA:**

- La herramienta no funciona con un cartucho de la batería solamente.

### Sistema de protección de la herramienta/batería



La herramienta está equipada con un sistema de protección de la herramienta/batería. Este sistema corta automáticamente la alimentación al motor para ampliar la duración de la herramienta y la batería.

El funcionamiento de la herramienta se detendrá automáticamente si la herramienta o la batería están sometidas a las siguientes condiciones: En algunas condiciones, los indicadores se encienden.

#### Protección contra la sobrecarga



015451

Si la herramienta se sobrecarga cuando se enredan malas hierbas u otros residuos, la herramienta se detiene automáticamente y los indicadores   parpadean. En ese caso, apague la herramienta y detenga la aplicación que hizo que la herramienta se sobrecargara. A continuación, encienda la herramienta para reiniciar las operaciones.

## Protección contra el sobrecalentamiento de la herramienta

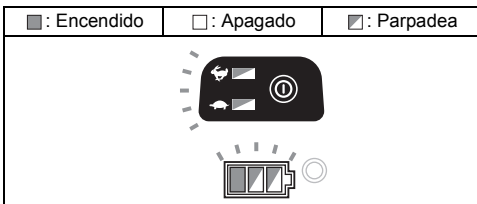

015401

Cuando la herramienta se sobrecaliente, se detendrá automáticamente y y y el indicador de la batería parpadearán durante unos 60 segundos. En ese caso, deje que la herramienta se enfríe antes de volver a encenderla.

### Protección contra la descarga excesiva

Cuando la capacidad de la batería sea baja, la herramienta se detendrá automáticamente. Si el producto no funciona aunque se accionen los interruptores, retire las baterías de la herramienta y cárguelas.

## Indicación de la capacidad restante de la batería

(Solo para cartuchos de la batería con "B" al final del número de modelo.) (Fig. 6)

Pulse el botón de comprobación del cartucho de la batería para indicar la capacidad restante de la batería. Las luces indicadoras se encienden durante unos segundos.

Luces indicadoras			Capacidad restante
Iluminada	Apagado	Parpadea	
			75% a 100%
			50% a 75%
			25% a 50%
			0% a 25%
			Cargue la batería.
			Es posible que la batería se haya averiado.

015658

### NOTA:

- En función de las condiciones de uso y de la temperatura ambiente, la indicación puede diferir ligeramente de la capacidad real.

## Indicación de capacidad restante de la batería

(Específico de cada país) (Fig. 7)

Pulse el botón de comprobación para que los indicadores de la batería muestren las capacidades restantes de la batería. Los indicadores de batería se corresponden con cada batería.

### Indicación de capacidad restante de la batería

Estado del indicador de la batería			Capacidad restante de la batería
Encendido	Apagado	Parpadea	
			50% - 100%
			20% - 50%
			0% - 20%
			Cargue la batería

015452

## Accionamiento del interruptor de encendido

### ⚠ ADVERTENCIA:

- Antes de insertar el cartucho de la batería en la herramienta, asegúrese siempre de que el interruptor disparador funciona como es debido y que vuelve a la posición "OFF" (apagado) al soltarlo. La utilización de una herramienta con un interruptor que no funciona correctamente puede provocar la pérdida del control y graves lesiones personales.

Mantenga pulsado el botón de encendido principal durante unos segundos para encender la herramienta. Para apagar la herramienta, vuelva a mantener pulsado el botón de encendido principal. (Fig. 8)  
Para evitar que el interruptor disparador se accione accidentalmente se proporciona una palanca de bloqueo. Para poner en marcha la herramienta, sujete el asidero trasero (la palanca de bloqueo se libera al agarrarla) y tire del interruptor disparador. Para detener la herramienta, suelte el interruptor disparador. (Fig. 9)

### NOTA:

- La herramienta se apaga automáticamente después de un minuto sin realizar ninguna operación.

## Ajuste de velocidad (Fig. 8)

Puede ajustar la velocidad de la herramienta pulsando el botón de encendido principal.

Cada vez que pulse el botón de encendido principal, se encenderá el indicador o el indicador . indica alta velocidad y indica baja velocidad.



## Botón de inversión para la eliminación de residuos

### ⚠️ ADVERTENCIA:

- **Apague la herramienta y retire el cartucho de la batería antes de retirar las malas hierbas o los residuos enredados que no se han podido eliminar mediante la función de rotación inversa.** Si no se apaga la herramienta o no se extrae el cartucho de la batería de la herramienta, se pueden provocar lesiones personales graves a causa de una puesta en marcha accidental.

Esta herramienta está provista de un botón de inversión para cambiar la dirección de giro. Solamente tiene como finalidad eliminar malas hierbas y residuos enredados en la herramienta. (Fig. 10)

Para invertir la rotación, pulse el botón de inversión y tire del disparador cuando se detenga el cabezal de la herramienta. La luz de alimentación empezará a parpadear y el cabezal de la herramienta girará en dirección inversa cuando tire del interruptor disparador. Para volver a la rotación normal, libere el interruptor disparador y espere hasta que se detenga el cabezal de la herramienta.

### NOTA:

- Durante la rotación inversa, la herramienta solamente funciona durante un período de tiempo breve y se apaga automáticamente.
- Cuando la herramienta se haya detenido, la rotación volverá a la dirección normal al volver a poner en marcha la herramienta.
- Si pulsa el botón de inversión mientras el cabezal de la herramienta está girando, la herramienta se detiene para prepararse para la rotación inversa.

## Cabezal de corte de nylon (acesorio opcional)

### AVISO:

- El despliegue de hilo mediante sacudidas no funcionará correctamente si el cabezal no está girando. (Fig. 11)

El cabezal de corte de nylon es un cabezal de corte de hilo doble con un mecanismo de sacudida y despliegue de hilo.

Para que se despliegue el hilo de nylon, el cabezal de corte debe golpearse contra el suelo mientras gira.

### NOTA:

Si el hilo de nylon no se alarga correctamente con la sacudida del cabezal, rebobínelo o sustitúyalo siguiendo los procedimientos descritos en "Mantenimiento".

## MONTAJE

### ⚠️ ADVERTENCIA:

- **Asegúrese siempre de apagar la herramienta y extraer el cartucho de la batería antes de intentar realizar cualquier tipo de operación en la herramienta.** Si no se apaga la herramienta o no se extrae el cartucho de la batería de la herramienta, se pueden provocar lesiones personales graves a causa de una puesta en marcha accidental.

- **Nunca ponga en marcha la herramienta a no ser que esté completamente ensamblada.** La utilización de la herramienta en un estado parcialmente ensamblado puede provocar lesiones personales graves en el caso de una puesta en marcha accidental.

## Instalación de la empuñadura (Fig. 12)

Encaje la empuñadura en el tubo y fíjela con dos pernos hexagonales. Asegúrese de que la empuñadura se encuentre alejada del colgador.

## Montaje del protector

### ⚠️ ADVERTENCIA:

- **Nunca utilice la herramienta sin el protector que se muestra en la ilustración.** De lo contrario, pueden producirse heridas graves.

### ⚠️ PRECAUCIÓN:

- Tenga cuidado de no herirse con el cabezal de la cortadora para cortar el hilo de nylon.

Alinee la abrazadera del tubo con el protector. Apriételos con los pernos. (Fig. 13)

## Instalación del cabezal de corte de nylon o de la cuchilla de plástico (acesorio opcional)

### ⚠️ PRECAUCIÓN:

- **Si el cabezal de corte de nylon o la cuchilla de plástico golpea accidentalmente una roca o un objeto duro durante las operaciones, detenga la herramienta y compruebe si hay daños. Si el cabezal de corte de nylon o la cuchilla de plástico están dañados, reemplácelos inmediatamente.** El uso de una herramienta de corte dañada puede provocar lesiones personales graves.

### AVISO:

- Asegúrese de utilizar un cabezal de corte de nylon o una cuchilla de plástico auténticos de Dolmar.

Ponga la herramienta boca arriba para reemplazar el cabezal de corte de nylon fácilmente.

Inserte la llave hexagonal en el orificio de la carcasa del motor y gire la arandela de apoyo hasta que quede bloqueada con la llave hexagonal. Coloque el cabezal de corte de nylon o la cuchilla de plástico en el eje con rosca directamente y apriételo girándolo en el sentido de las agujas del reloj. Retire la llave hexagonal. (Fig. 14 y 15) Para extraer el cabezal de corte de nylon o la cuchilla de plástico, gírelos en el sentido contrario a las agujas del reloj mientras sujeta la arandela de apoyo con la llave hexagonal.

## Almacenamiento de la llave hexagonal (Fig. 16)

Quando no la utilice, guarde la llave hexagonal como se muestra en la figura para evitar que se pierda.

# FUNCIONAMIENTO

## Manejo correcto de la herramienta

Postura correcta (Fig. 17)

### ⚠ ADVERTENCIA:

- **Coloque siempre la herramienta en su lado derecho.** Una posición correcta de la herramienta permite el máximo control y reducirá el riesgo de lesiones personales graves causadas por contragolpes.
- **Procure mantener el control de la herramienta en todo momento. No permita que la herramienta se desvíe hacia usted o hacia cualquiera que se encuentre cerca de usted.** Si no se controla la herramienta, se pueden producir graves lesiones personales a personas circundantes y al operario.

## MANTENIMIENTO

### ⚠ ADVERTENCIA:

- **Asegúrese de apagar siempre la herramienta y extraer el cartucho de la batería antes de intentar realizar cualquier trabajo de inspección o mantenimiento en ella.** Si no se apaga la herramienta o no se extrae el cartucho de la batería de la herramienta, se pueden provocar lesiones personales graves a causa de una puesta en marcha accidental.

### AVISO:

Nunca utilice gasolina, benceno, disolvente, alcohol o un producto similar. Se puede provocar una decoloración, una deformación o grietas.

## Reemplazo del hilo de nylon

### ⚠ ADVERTENCIA:

- **Nunca utilice un alambre de metal, una cuerda o un elemento similar.** Utilice solo el hilo de nylon recomendado, de lo contrario se pueden provocar daños en la herramienta y se pueden provocar lesiones personales.
- **Asegúrese de que la cubierta del cabezal de corte de nylon esté fijada al chasis correctamente como se describe más abajo.** Si la cubierta no se fija correctamente, el cabezal de corte de nylon puede salir despedido y provocar graves lesiones personales.

Retire la cubierta del chasis, pulsando los dos pestillos que están en la sección ranurada en el lado opuesto del chasis. (Fig. 18)

Corte un hilo de nylon de 3 m. Pliegue el hilo de corte en dos mitades, deje una mitad 80-100 mm más larga que la otra. (Fig. 19)

Enganche el punto medio del nuevo hilo de nylon en la muesca que se encuentra en el centro del carrete entre los 2 canales que se proporcionan para el hilo de nylon. Enrolle ambos extremos firmemente alrededor del carrete en la dirección marcada en el cabezal para la dirección derecha, indicada con RH. (Fig. 20)

Enrolle la totalidad del hilo, excepto unos 100 mm, dejando los extremos temporalmente enganchados alrededor de la hendidura del lateral del carrete. (Fig. 21)

Monte el carrete en la cubierta de forma que las ranuras y los salientes del carrete coincidan con los de la cubierta. Ahora desenganche los extremos del hilo de su posición

temporal y haga pasar los hilos por los ojales hasta que sobresalgan de la cubierta. (Fig. 22)  
Alinee el saliente del lado inferior de la cubierta con las ranuras de los ojales. A continuación, presione firmemente la cubierta en el chasis para fijarla. Asegúrese de que los pestillos están totalmente extendidos en la cubierta. (Fig. 23)

## Sustitución de la cuchilla para la cuchilla de plástico (Fig. 24)

Sustituya la cuchilla cuando esté gastada o rota.

Para mantener la SEGURIDAD y la FIABILIDAD del producto, las reparaciones y cualquier otra tarea de mantenimiento o ajuste deberán ser realizadas en centros de servicio autorizados por Dolmar, utilizando siempre repuestos Dolmar.

## SOLUCIÓN DE PROBLEMAS

Antes de solicitar reparaciones, lleve a cabo su propia inspección. Si encuentra un problema que no se explica en el manual, no intente desmontar la herramienta. En su lugar, consulte con centros de servicio autorizados de Dolmar y utilice siempre repuestos de Dolmar para las reparaciones.

Estado de la avería	Causa	Acción
El motor no funciona.	El cartucho de la batería no está instalado.	Instale el cartucho de la batería.
	Problema de la batería (tensión insuficiente)	Recargue la batería. Si la recarga no tiene efecto, reemplace la batería.
	El sistema de transmisión no funciona correctamente.	Solicite a su centro de servicio autorizado local una reparación.
El motor se detiene tras poco uso.	El giro está en el ajuste inverso.	Cambie la dirección de giro con el interruptor de inversión.
	El nivel de carga de la batería es muy bajo.	Recargue la batería. Si la recarga no tiene efecto, reemplace la batería.
	Sobrecalentamiento.	Detenga la herramienta para dejar que se enfríe.
No alcanza las RPM máximas.	La batería se ha instalado incorrectamente.	Instale el cartucho de la batería como se describe en este manual.
	El nivel de la batería está cayendo.	Recargue la batería. Si la recarga no tiene efecto, reemplace la batería.
	El sistema de transmisión no funciona correctamente.	Solicite a su centro de servicio autorizado local una reparación.
La herramienta de corte no gira: ¡Detenga la máquina inmediatamente!	Un objeto extraño, como una rama, está atascado entre el protector y el cabezal de corte de nylon.	Extraiga el objeto extraño.
	El sistema de transmisión no funciona correctamente.	Solicite a su centro de servicio autorizado local una reparación.
Vibración anómala: ¡Detenga la máquina inmediatamente!	Un extremo del hilo de nylon se ha roto.	Golpee el cabezal de corte de nylon contra el suelo mientras gira para que se despliegue el hilo.
	El sistema de transmisión no funciona correctamente.	Solicite a su centro de servicio autorizado local una reparación.
La herramienta de corte y el motor no se pueden detener: ¡Extraiga la batería inmediatamente!	Avería eléctrica o electrónica.	Retire la batería y solicite a su centro de servicio autorizado local una reparación.

010856

## ACCESORIOS OPCIONALES

### ⚠️ ADVERTENCIA:

- **No monte una cuchilla en esta herramienta y utilice solo los accesorios o complementos recomendados que se indican en este manual.** El uso de una cuchilla o cualquier otro accesorio o complemento puede provocar graves lesiones personales.

### ⚠️ PRECAUCIÓN:

- Se recomienda el uso de estos accesorios o complementos con la herramienta Dolmar especificada en este manual. El uso de otros accesorios o complementos puede conllevar el riesgo de ocasionar daños corporales. Utilice los accesorios o complementos solamente para su fin establecido.

Si necesita cualquier ayuda para obtener más información relativa a estos accesorios, pregunte a su centro de servicio Dolmar local.

- Cabezal de corte de nylon
- Hilo de nylon (línea de corte)
- Cuchilla de plástico
- Batería y cargador originales de Makita/Dolmar

### NOTA:

- Algunos elementos de la lista se pueden incluir en el paquete de la herramienta como accesorios estándar. Pueden ser diferentes de un país a otro.

# PORTUGUÊS (Instruções de origem)

## Descrição geral

- |   |                               |                              |
|---|-------------------------------|------------------------------|
| 1. Bateria                                      | 10. Indicador vermelho        | 20. Parafuso                 |
| 2. Alavanca de bloqueio                         | 11. Botão                     | 21. Cabeça de corte em nylon |
| 3. Gatilho                                      | 12. Lâmpadas indicadoras      | 22. Resguardo metálico       |
| 4. Luz da energia                               | 13. Botão de verificação      | 23. Anilha receptora         |
| 5. Botão de alimentação                         | 14. Indicador da bateria      | 24. Chave sextavada          |
| 6. Botão de inversão                            | 15. Área de corte mais eficaz | 25. Lâmina de plástico       |
| 7. Suporte                                      | 16. Parafuso sextavado        | 26. Porca                    |
| 8. Punho  | 17. Tampa                     | 27. 80-100 mm                |
| 9. Protector (resguardo da ferramenta de corte) | 18. Grampo                    |                              |
|   | 19. Cortador                  |                              |

## ESPECIFICAÇÕES

Modelo	AT-3735 C			
Tipo de pega	Pega fechada			
Velocidade sem carga	5.000/6.500 min <sup>-1</sup>			
Comprimento total	1.754 mm			
Diâmetro do fio de nylon	2,0 – 2,4 mm			
Ferramenta de corte aplicável	Cabeça de corte em nylon (P/N 197309-0)	Lâmina de plástico (P/N 197188-6)	Cabeça de corte em nylon (P/N 197309-0)	Lâmina de plástico (P/N 197188-6)
Diâmetro da lâmina de corte	350 mm	255 mm	350 mm	255 mm
Tensão nominal	C.C. 36 V			
Peso líquido	4,0 kg	3,9 kg	4,5 kg	4,4 kg
Bateria padrão	BL1815N/BL1820/BL1820B		AP-183/BL1830/BL1830B/BL1840/BL1840B/BL1850/BL1850B/BL1860B	

- Devido à pesquisa e desenvolvimento constantes, estas especificações estão sujeitas a alteração sem aviso prévio.
- As especificações e o cartucho da bateria podem ser diferentes consoante o país.
- Peso, com a bateria, de acordo com o procedimento EPTA de 01/2003

### Ruído

	Média do nível de pressão sonora		Média do nível de potência sonora		Norma aplicável
	L <sub>PA</sub> (dB (A))		L <sub>WA</sub> (dB (A))	Incerteza K (dB (A))	
Cabeça de corte em nylon	81		89	0,3	2000/14/EC
Lâmina de plástico	83		92	0,3	

### Vibração

	Mão esquerda		Mão direita		Norma aplicável
	a <sub>h,w</sub> (m/s <sup>2</sup> )	Incerteza K (m/s <sup>2</sup> )	a <sub>h,w</sub> (m/s <sup>2</sup> )	Incerteza K (m/s <sup>2</sup> )	
Cabeça de corte em nylon	≤ 2,5	1,5	≤ 2,5	1,5	EN50636-2-91
Lâmina de plástico	≤ 2,5	1,5	≤ 2,5	1,5	

ENG901-1

- O valor da emissão de vibração declarado foi medido de acordo com o método de teste padrão e pode ser utilizado para comparar uma ferramenta com outra.
- O valor da emissão de vibração declarado pode também ser utilizado numa avaliação preliminar de exposição.

### ⚠ AVISO:













- A emissão de vibração durante a utilização real da ferramenta eléctrica pode ser diferente do valor de emissão declarado, dependendo da forma como a ferramenta é utilizada.

- Certifique-se de que identifica medidas de segurança, para proteger o operador, que são baseadas numa estimativa de exposição nas condições reais de utilização (tendo em conta todas as partes do ciclo de funcionamento, como as vezes que a ferramenta é desligada e quando está a trabalhar ao ralenti, além do tempo de utilização).

## Símbolos

END229-1

Descrição dos símbolos utilizados no equipamento. Certifique-se de que compreende os seus significados, antes da utilização.

-  ..... Tenha um cuidado e atenção especiais.
-  ..... Leia o manual de instruções.
-  ..... Cuidado; preste atenção aos objectos projectados.
-  ..... A distância entre a ferramenta e as pessoas deve ser, no mínimo, 15 m.
-  ..... Mantenha as pessoas afastadas.
-  ..... Mantenha uma distância mínima de 15 m.
-  ..... Usar um capacete, óculos e protecção para os ouvidos.
-  ..... Use luvas de protecção.
-  ..... Use botas resistentes com solas não derrapantes. Recomenda-se a utilização de botas de segurança com biqueira de aço.
-  ..... Não exponha a extensão à humidade.
-  ..... Velocidade máxima admissível da ferramenta.
-  ..... Nunca utilize lâminas metálicas.
-  ..... Apenas para países da UE  
Cd  
Ni-MH  
Li-Ion
- Não deite equipamentos eléctricos ou a bateria no lixo doméstico! De acordo com as directivas europeias sobre ferramentas eléctricas e electrónicas usadas e baterias, acumuladores e baterias usadas e a sua aplicação em conformidade com as leis nacionais, as ferramentas eléctricas, as baterias e conjuntos usados devem ser recolhidos em separado e encaminhados para uma instalação de reciclagem dos materiais ecológicos.

**Apenas para países europeus**  
**Declaração de conformidade CE**  
**A Makita declara que as máquinas:**  
Designação da máquina:  
Tesoura para grama a bateria  
Nº/Tipo de modelo: AT-3735 C  
Especificações: consulte a tabela "ESPECIFICAÇÕES".

ENH040-4

**Estão em conformidade com as directivas europeias seguintes:**

2000/14/EC, 2006/42/EC

São fabricadas de acordo com as normas e documentos normalizados seguintes:

EN60335, EN/ISO11806, EN50636

A ficha técnica em conformidade com a norma 2006/42/EC está disponível a partir de:

Makita, Jan-Baptist Vinkstraat 2, 3070, Bélgica

O procedimento de avaliação da conformidade requisitado pela Directiva 2000/14/EC estava de acordo com o anexo V.

### Com lâmina de plástico

Nível de potência sonora medido 92 dB (A)

Nível de potência sonora garantido 92 dB (A)

O procedimento de avaliação da conformidade requisitado pela Directiva 2000/14/EC estava de acordo com o anexo VI.

Corpo notificado:

TÜV Rheinland LGA Products GmbH  
Tillystraße 2  
90431 Nürnberg, Alemanha  
Número de identificação 0197

### Com cabeça de corte em nylon

Nível de potência sonora medido 89 dB (A)

Nível de potência sonora garantido 90 dB (A)

1. 10. 2015



Yasushi Fukaya  
Director

Makita, Jan-Baptist Vinkstraat 2, 3070, Bélgica

## INSTRUÇÕES DE SEGURANÇA IMPORTANTES

GEB109-3

 **AVISO!** Leia todos os avisos de segurança e todas as instruções. O não cumprimento dos avisos e instruções pode resultar na ocorrência de choques eléctricos, incêndios e/ou ferimentos graves.

### Guarde todos os avisos e instruções para referência futura.

1. Familiarize-se com os controlos e a utilização adequada do equipamento.
2. Os elementos de corte continuam a rodar após o motor ser desligado.
3. Nunca permita que crianças ou pessoas não familiarizadas com as instruções utilizem a máquina.
4. Para de utilizar a máquina com pessoas, especialmente, crianças ou animais por perto.
5. Utilize apenas a máquina com luz natural ou com luz artificial boa.
6. Antes de utilizar a máquina e após qualquer impacto, verifique por sinais de desgaste ou danos e, se necessário, repare.
7. Proteja-se contra ferimentos de qualquer dispositivo instalado para aparar o comprimento da linha filamento. Após alargar a linha do novo cortador, coloque sempre a máquina na posição de funcionamento normal antes de a ligar.

8. Nunca instale elementos de corte de metal.
9. Este aparelho não se destina à utilização por pessoas (incluindo crianças) com capacidades físicas, sensoriais ou mentais reduzidas ou falta de experiência e conhecimento, a menos que tenham sido supervisionadas ou formadas, relativamente à utilização do aparelho, por uma pessoa responsável pela sua segurança. As crianças devem ser supervisionadas para garantir que não brincam com o aparelho.
10. Utilize a ferramenta com o máximo de cuidado e atenção.
11. Opere a ferramenta apenas se estiver em boas condições físicas. Efectue todos os trabalhos com calma e cuidado. Tenha bom senso e lembre-se que o operador ou o utilizador é responsável pelos acidentes ou perigos que ocorrem a outras pessoas ou à sua propriedade.
12. Nunca utilize a ferramenta quando estiver cansado, doente ou sob a influência de álcool ou drogas.
13. A ferramenta deve ser desligada imediatamente se apresentar sinais de funcionamento anormal.

#### Utilização pretendida da ferramenta

1. Utilize a ferramenta correcta. A tesoura para grama a bateria destina-se apenas a cortar relva, ervas daninhas. Não deve ser utilizado para outros fins como aparar sebes, uma vez que pode causar ferimentos.

#### Equipamento de protecção pessoal (Fig. 1 e 2)

1. Vista-se de forma adequada. Utilize sempre roupas que sejam funcionais e apropriadas ao seu trabalho, isto é, que fiquem justas mas não demasiado apertadas ao ponto de causar um movimento desconfortável. Não use joalheria ou roupa que possa ficar presa com a relva alta. Caso tenha cabelo comprido utilize equipamento adequado para o prender.
2. Quando utilizar a ferramenta, use sempre sapatos resistentes com uma sola não derrapante. Estes sapatos protegem contra ferimentos e asseguram um bom apoio.
3. Use óculo de protecção.

#### Segurança eléctrica e de bateria

1. Evite ambientes perigosos. Não utilize a ferramenta em locais húmidos nem o exponha à chuva. A entrada de água na ferramenta aumentará o risco de choques eléctricos.
2. Recarregue apenas com o carregador especificado pelo fabricante. Um carregador adequado para um tipo de bateria pode criar um risco de incêndio quando utilizado com outra bateria.
3. Utilize ferramentas eléctricas apenas com baterias especificamente concebidas. A utilização de qualquer outra bateria pode criar um risco de ferimentos e incêndios.
4. Quando a bateria não estiver a ser utilizada, mantenha-a afastada de objectos metálicos como, por exemplo, cliques, moedas, chaves, pregos, parafusos ou outros pequenos objectos metálicos que possam fazer a ligação entre terminais.

- Provocar um curto-circuito nos terminais da bateria pode causar queimaduras ou um incêndio.
5. Sob condições abusivas, poderá ser ejectado líquido da bateria; evite o contacto. Se ocorrer acidentalmente um contacto, lave com água. Se o líquido entrar em contacto com os olhos, consulte um médico. O líquido ejectado da bateria pode causar irritação ou queimaduras.
  6. Não elimine a(s) bateria(s) num incêndio. A célula pode explodir. Consulte os códigos locais para possíveis instruções de eliminação especiais.
  7. Não abra nem desmonte a(s) bateria(s). O electrólito libertado é corrosivo e pode causar danos nos olhos ou na pele. Se engolido, pode ser tóxico.

#### Ligar a ferramenta (Fig. 3)

1. Certifique-se de que não há crianças ou outras pessoas a trabalhar num raio de 15 metros, tome também atenção a animais nas proximidades. Caso contrário, não utilize a ferramenta.
2. Antes da utilização, certifique-se sempre de que a ferramenta está segura. Verifique a segurança da ferramenta de corte, o resguardo e o gatilho/alavanca para uma acção fácil e adequada. Certifique-se de que as pegas estão limpas e secas e teste a função de ligar/desligar do interruptor.
3. Verifique as peças danificadas antes de nova utilização da ferramenta. Um resguardo ou outra peça danificada, verifique-o com cuidado para se certificar de que funciona correctamente. Verifique o alinhamento das peças móveis, união das peças móveis, se há peças partidas, a sua montagem e outras condições que possam afectar o funcionamento da ferramenta. Um resguardo ou outra peça danificada deve ser reparado convenientemente ou substituído pelo nosso agente autorizado a não ser que este manual indique o contrário.
4. Ligue o motor apenas quando as mãos e os pés estiverem afastados da ferramenta de corte.
5. Antes de arrancar, certifique-se de que a ferramenta de corte não está em contacto com objectos duros como ramos, pedras etc., uma vez que a ferramenta de corte irá rodar ao arrancar.

#### Método de funcionamento

1. Nunca utilize a máquina com resguardos danificados ou sem os resguardos instalados.
2. Utilize a ferramenta apenas com boa luz e visibilidade. Durante a época de Inverno, tenha cuidado com áreas escorregadias ou molhadas, gelo e neve (risco de escorregar). Certifique-se sempre de que tem um apoio seguro.
3. Previna-se contra ferimentos nos pés e nas mãos provocados pela ferramenta de corte.
4. Mantenha sempre as mãos e os pés afastados dos elementos de corte, especialmente ao ligar o motor.
5. Nunca corte acima da altura dos ombros.
6. Nunca utilize a ferramenta em cima de uma escada.
7. Nunca trabalhe em superfícies instáveis.

8. Não perca a postura correcta. Mantenha-se sempre bem equilibrado e apoiado.
9. Remova areia, pedras, pregos etc encontrados na área de trabalho. As partículas estranhas podem danificar a ferramenta de corte e podem ser projectadas, resultando em ferimentos graves.
10. Caso a ferramenta de corte atinja pedras ou outros objectos duros, desligue imediatamente o motor e inspecione a ferramenta de corte.
11. Antes de começar a cortar, certifique-se de que a ferramenta de corte atingiu a velocidade de funcionamento completa.
12. Durante o funcionamento, segure sempre a ferramenta com ambas as mãos. Nunca segure a ferramenta com uma mão durante a utilização. Certifique-se sempre de que tem um apoio seguro.
13. Todo o equipamento de protecção como resguardos, fornecidos com a ferramenta, devem ser usados durante o funcionamento.
14. Excepto em caso de emergência, nunca deixe cair nem atire a ferramenta ao chão uma vez que isto pode danificá-la gravemente.
15. Nunca arraste a ferramenta pelo chão quando a transportar, a ferramenta pode ficar danificada.
16. Retire sempre a bateria da ferramenta:
  - sempre que deixar a ferramenta sem supervisão;
  - antes de eliminar um bloqueio;
  - antes de verificar, limpar ou efectuar reparações na ferramenta;
  - antes de efectuar ajustes, alterar acessórios ou guardar;
  - sempre que a ferramenta começar a vibrar de forma estranha;
  - sempre que transportar a ferramenta.
17. Não force a ferramenta. Irá efectuar melhor o trabalho e com menos probabilidade de ferimentos à velocidade para a qual foi concebido.

#### Instruções de manutenção

1. O estado da ferramenta de corte, dispositivos de protecção e a alça de ombro têm de ser verificados antes de iniciar a utilização.
2. Desligue o motor e retire a bateria antes de efectuar a manutenção, substituindo a ferramenta de corte e limpando a ferramenta.
3. Após a utilização, desligue a bateria da ferramenta e verifique por danos.
4. Verifique por fixadores soltos e peças danificadas, quase cortados, na ferramenta de corte.
5. Quando não utilizar, guarde o equipamento num local seco fechado ou fora do alcance das crianças.
6. Utilize apenas as peças e acessórios de substituição recomendados pelo fabricante.
7. Certifique-se sempre de que as aberturas de ventilações estão isentas de detritos.
8. Inspeccione e efectue a manutenção da ferramenta regularmente, especialmente antes/ depois da utilização. Efectue as reparações da ferramenta apenas num centro de assistência autorizado.
9. Mantenha as pegas secas, limpas e sem óleo ou gordura.

## GUARDE ESTAS INSTRUÇÕES.



#### AVISO:

**NÃO** deixe que o conforto ou familiaridade com o produto (obtida de uma utilização regular) substitua um cumprimento severo das regras de segurança do produto em causa. Uma **UTILIZAÇÃO INCORRECTA** ou não cumprimento das regras de segurança indicadas neste manual de instruções podem provocar ferimentos pessoais sérios.

## INSTRUÇÕES DE SEGURANÇA IMPORTANTES

ENC011-1

### RELATIVAS À BATERIA

1. Antes de utilizar a bateria, leia as instruções e chamadas de atenção de: (1) o carregador da bateria, (2) a bateria e (3) o produto que utiliza a bateria.
2. Não desmonte a bateria.
3. Se o tempo de utilização com a bateria se tornar demasiado curto, deve parar imediatamente. Se continuar, pode causar sobreaquecimento, incêndio e mesmo explosão.
4. Se o eletrólito entrar em contacto com os olhos, enxágue-os com água limpa e consulte imediatamente um médico. Os riscos incluem perda de visão.
5. Não provoque um curto-circuito na bateria:
  - (1) Não deixe que quaisquer materiais condutores entrem em contacto com os terminais da bateria.
  - (2) Evite guardar a bateria juntamente com outros objetos de metal como moedas, por exemplo.
  - (3) Não exponha a bateria a água ou chuva. Um curto-circuito na bateria pode criar uma grande carga elétrica, sobreaquecimento, fogo e uma quebra da corrente.
6. Não guarde a ferramenta e a bateria em locais onde a temperatura possa atingir ou exceder 50°C.
7. Não incinere a bateria, nem mesmo se esta estiver irremediavelmente danificada ou completamente gasta. Pode explodir e causar um incêndio.
8. Não a deixe cair e evite o choque com outros objetos.
9. Não utilize uma bateria danificada.
10. Siga os regulamentos locais relativamente à eliminação da bateria.

## GUARDE ESTAS INSTRUÇÕES.



#### PRECAUÇÃO: Utilize apenas baterias genuínas da Makita/Dolmar.

A utilização de baterias não genuínas da Makita/Dolmar ou baterias que foram alteradas, pode resultar no rebentamento da bateria causando incêndios, ferimentos pessoais e danos. Também vai anular a garantia da Makita/Dolmar para a ferramenta e carregador da Makita/Dolmar.

## Sugestões para o máximo de tempo de vida da bateria

1. **Não espere que a bateria se gaste completamente para voltar a carregá-la.**  
Pare a ferramenta e carregue a bateria sempre que detetar um baixo nível de energia.
2. **Nunca volte a carregar uma bateria já completamente carregada.**  
O carregamento excessivo diminui o tempo de vida das baterias.
3. **Carregue a bateria a uma temperatura ambiente de 10°C - 40°C. Se a bateria estiver quente, deixe-a arrefecer antes de iniciar o carregamento.**
4. **Carregue a bateria em caso de inatividade durante um longo período de tempo (mais de seis meses).**

## DESCRIÇÃO DAS PEÇAS (Fig. 4)

### DESCRIÇÃO DO FUNCIONAMENTO

#### ⚠ AVISO:

- **Certifique-se sempre de que a ferramenta está desligada e que a bateria foi removida antes de proceder a ajustes ou testar acessórios.** Caso não desligue e retire a bateria, pode sofrer ferimentos pessoais graves devido a arranque acidental.

### Instalar ou retirar a bateria (Fig. 5)

#### ⚠ PRECAUÇÃO:

- Desligue sempre a ferramenta antes de instalar ou retirar a bateria.
- **Segure bem a ferramenta e a bateria ao instalar ou retirar a bateria.** Se não segurar bem a ferramenta e a bateria, pode fazer com que caiam das mãos e provoquem danos na ferramenta e na bateria e ferimentos pessoais.

Para retirar a bateria, mantenha premido o botão na frente da bateria e puxe.

Para colocar a bateria, alinhe a respectiva saliência com a calha do compartimento e encaixe-a suavemente. Insira-a completamente até fixar em posição com um clique. Se ainda estiver visível o indicador vermelho na parte superior do botão, não estará bem encaixado.

#### ⚠ PRECAUÇÃO:

- Instale sempre a bateria completamente, até deixar de ver o indicador vermelho. Caso contrário, pode cair da ferramenta e causar ferimentos em si, ou em alguém que esteja perto de si.
- Não instale a bateria forçosamente. Se não encaixar facilmente é porque não está correctamente posicionada.

#### NOTA:

- A ferramenta não funciona com apenas uma bateria.

### Sistema de protecção da ferramenta/bateria



A ferramenta está equipada com um sistema de protecção da ferramenta/bateria. Este sistema corta automaticamente a alimentação para prolongar a vida útil da ferramenta e bateria.

A ferramenta pára automaticamente durante o funcionamento quando a ferramenta ou bateria são colocadas numa das condições seguintes. Em algumas condições, os indicadores acendem.

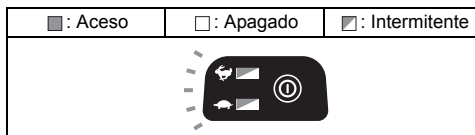
#### Protecção contra sobrecarga





015451

Se a ferramenta for sobrecarregada por ervas presas ou outros detritos, a ferramenta pára automaticamente e os indicadores   piscam. Nesta situação, desligue a ferramenta e pare a aplicação que causou a sobrecarga. De seguida, ligue a ferramenta para reiniciar.

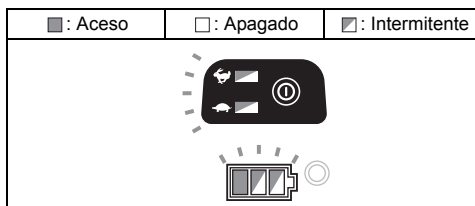
#### Protecção contra sobreaquecimento para a ferramenta



015401

Quando a ferramenta está sobreaquecida, a ferramenta pára automaticamente e   e o indicador de bateria pisca durante cerca de 60 segundos. Nesta situação, deixe a ferramenta arrefecer antes de voltar a ligá-la.

#### Protecção contra sobredescarga

Quando a carga da bateria é fraca, a ferramenta pára automaticamente. Se o produto não funcionar mesmo quando os interruptores são accionados, retire as baterias da ferramenta e carregue-as.

### Indicar a carga restante da bateria

(Apenas para baterias com "B" no final do número de modelo.) (Fig. 6)

Prima o botão de verificação na bateria para indicar a carga restante da bateria. As lâmpadas indicadoras acendem-se durante alguns segundos.



Lâmpadas indicadoras			Carga restante
Acesa	Apagada	Intermitente	
			75% a 100%
			50% a 75%
			25% a 50%
			0% a 25%
			Carregue a bateria.
			A bateria pode ter avariado.

015658

#### NOTA:

- Consoante as condições de utilização e a temperatura ambiente, a indicação pode ser ligeiramente diferente da carga real.

#### Indicação da carga restante da bateria

(Consoante o país) (Fig. 7)

Prima o botão de verificação para os indicadores da bateria apresentarem a carga restante das baterias. Os indicadores da bateria correspondem a cada bateria.

#### Indicação da carga restante da bateria

Estado do indicador da bateria			Carga restante da bateria
: Aceso	: Apagado	: Intermitente	
			50% - 100%
			20% - 50%
			0% - 20%
			Carregue a bateria

015452

#### Ação do interruptor de alimentação

##### ⚠ AVISO:

- Antes de inserir a bateria na ferramenta, verifique se o gatilho está a funcionar correctamente e se regressa à posição "OFF" quando o solta. Utilizar uma ferramenta com um interruptor que não funciona correctamente pode provocar uma perda de controlo e ferimentos pessoais graves.

Prima continuamente o botão de alimentação durante alguns segundos para ligar a ferramenta.

Para desligar a ferramenta, prima novamente de forma contínua o botão de alimentação. (Fig. 8)

Para evitar que o gatilho seja acidentalmente puxado, é fornecida uma alavanca de bloqueio.

Para ligar a ferramenta, segure a pega traseira (a alavanca de bloqueio é libertada) e, de seguida, prima o gatilho. Para parar a ferramenta, solte o gatilho. (Fig. 9)

#### NOTA:

- A ferramenta desliga-se automaticamente após um minuto sem qualquer operação.

#### Regulação da velocidade (Fig. 8)

Pode ajustar a velocidade da ferramenta tocando no botão de alimentação.

Sempre que toca no botão de alimentação, o indicador ou o indicador acende-se. é para alta velocidade e para baixa velocidade.

#### Botão de inversão para remoção de detritos

##### ⚠ AVISO:

- Desligue a ferramenta e retire a bateria antes de remover as ervas ou detritos presos que a função de rotação invertida não consegue remover.** Caso não desligue e retire a bateria, pode sofrer ferimentos pessoais graves devido a arranque acidental.

Esta ferramenta tem um botão de inversão para alterar o sentido de rotação. Destina-se apenas a remover ervas e detritos presos na ferramenta. (Fig. 10)

Para inverter a rotação, toque no botão de inversão e prima o gatilho quando a cabeça da ferramenta pára. A luz de energia começa a piscar e a cabeça da ferramenta roda no sentido inverso quando prime o gatilho. Para repor a rotação normal, solte o gatilho e aguarde até a cabeça da ferramenta parar.

#### NOTA:

- Durante a rotação invertida, a ferramenta só funciona por um curto período de tempo e, depois, pára automaticamente.
- Assim que a ferramenta parar, a rotação regressa ao sentido normal quando volta a ligar a ferramenta.
- Se tocar no botão de inversão enquanto a cabeça da ferramenta ainda está a rodar, a ferramenta pára para estar pronta para rotação invertida.

#### Cabeça de corte em nylon (acessório opcional)

##### ATENÇÃO:

- O avanço com ressalto não irá funcionar se a cabeça não estiver a rodar. (Fig. 11)

A cabeça de corte em nylon é uma cabeça dupla de máquina de cortar relva com mecanismo de ressalto e avanço.

Para fornecer o fio de nylon, a cabeça de corte deve ser ressaltada contra o chão enquanto roda.

#### NOTA:

Se o fio de nylon não fornecer enquanto ressalta a cabeça, rebobine/substitua o fio de nylon seguindo os procedimentos descritos em "Manutenção".

# MONTAGEM

## AVISO:

- **Certifique-se sempre de que a ferramenta está desligada e a bateria removida, antes de efectuar qualquer operação na ferramenta.** Caso não desligue e retire a bateria, pode sofrer ferimentos pessoais graves devido a arranque acidental.
- **Nunca ligue a ferramenta a menos que esteja completamente montada.** A utilização da ferramenta num estado parcialmente montado pode resultar em ferimentos pessoais graves devido a arranque acidental.

## Instalar o punho (Fig. 12)

Instale o punho no tubo e aperte com dois parafusos sextavados. Certifique-se de que o punho está situado mais longe do que o suporte.

## Instalar o resguardo

### AVISO:

- **Nunca utilize a ferramenta sem o resguardo ilustrado na sua posição.** Caso contrário, pode causar ferimentos pessoais graves.

### PRECAUÇÃO:

- Tenha cuidado para não se ferir na roçadeira para cortar o fio de nylon.

Alinhe o grampo no tubo com o protector. E aperte-o com parafusos. (Fig. 13)

## Instalar a cabeça de corte em nylon ou lâmina de plástico (acessório opcional)

### PRECAUÇÃO:

- **Se, durante o funcionamento, a cabeça de corte em nylon/lâmina de plástico chocar contra uma pedra ou objecto duro, desligue a ferramenta e inspecione-a por quaisquer danos. Se a cabeça de corte em nylon/lâmina de plástico estiver danificada, substitua-a imediatamente.** A utilização de uma ferramenta de corte danificada pode resultar em ferimentos pessoais graves.

### ATENÇÃO:

- Certifique-se de que utiliza cabeças de corte em nylon/lâminas de plástico da Dolmar genuínas.

Vire a ferramenta ao contrário para que possa substituir a cabeça de corte em nylon com facilidade.

Insira a chave sextavada no orifício no alojamento do motor e rode a anilha receptora até que esteja apertada com a chave sextavada. Coloque a cabeça de corte em nylon/lâmina de plástico directamente no fuso roscado e aperte-a rodando-a no sentido dos ponteiros do relógio. Retire a chave sextavada. (Fig. 14 & 15)

Para retirar a cabeça de corte em nylon/lâmina de plástico, rode-a no sentido contrário ao dos ponteiros do relógio e, ao mesmo tempo, segure a anilha receptora com a chave sextavada.

# Armazenamento da chave sextavada

## (Fig. 16)

Quando não estiver a ser utilizada, guarde a chave sextavada tal como indicado na ilustração, para evitar que se perca.

# FUNCIONAMENTO

## Manuseamento correcto da ferramenta

### Postura correcta (Fig. 17)

#### AVISO:

- **Mantenha sempre a ferramenta no seu lado direito.** O posicionamento correcto da ferramenta permite o controlo máximo e irá reduzir o risco de ferimentos pessoais graves causados por recuos.
- **Certifique-se de que mantém sempre o controlo da ferramenta. Não permita que a ferramenta seja desviada em direcção a si ou a alguém próximo de si.** Caso contrário, pode resultar em ferimentos graves no operador e terceiros.

# MANUTENÇÃO

#### AVISO:

- **Certifique-se sempre de que a ferramenta está desligada e a bateria removida antes de efectuar operações de inspecção ou de manutenção na ferramenta.** Caso não desligue e retire a bateria, pode sofrer ferimentos pessoais graves devido a arranque acidental.

### ATENÇÃO:

Nunca utilize gasolina, benzina, diluente, álcool ou semelhante. Podem formar-se descolorações, deformações ou fissuras.

## Substituir o fio de nylon

#### AVISO:

- **Nunca utilize arame, corda ou material semelhante.** Utilize apenas o fio de nylon recomendado, caso contrário, pode causar danos na ferramenta e resultar em ferimentos pessoais graves.
- **Certifique-se de que a tampa da cabeça de corte em nylon está fixa à armação adequadamente, como descrito abaixo.** A má fixação da tampa pode fazer com que a cabeça de corte em nylon seja projectada resultando em ferimentos pessoais graves. Retire a tampa do alojamento, pressionando dois entalhes existentes em lados opostos do alojamento. (Fig. 18)

Corte uma linha de nylon em 3 m. Dobre a linha de corte em duas metades, deixe uma metade 80-100 mm maior do que a outra. (Fig. 19)

Engate o meio do novo fio de nylon no entalhe situado no centro da bobina entre os 2 canais fornecidos para o fio de nylon.

Enrole ambas as extremidades na bobina no sentido marcado na cabeça para direcção para a direita, indicada por RH. (Fig. 20)

Enrole tudo excepto cerca de 100 mm dos fios, deixando as extremidades temporariamente presa através do entalhe no lado da bobina. (Fig. 21)

Monte a bobina na tampa para que as ranhuras e as saliências na bobina correspondam às da tampa. Agora, desengate as extremidades do fio da posição temporária e forneça os fios pelos ilhós para saírem pela tampa.

**(Fig. 22)**

Alinhe a saliência no lado inferior da tampa com as ranhuras dos ilhós. De seguida, empurre firmemente na armação para a fixar. Certifique-se de que os entalhes estão totalmente espalhados na tampa. **(Fig. 23)**

## Substituir a lâmina pela lâmina de plástico (Fig. 24)

Substitua a lâmina quando está gasta ou quebrada.

Para manter os níveis de **SEGURANÇA** e **FIABILIDADE** definidos para este produto, as reparações e os procedimentos de manutenção ou ajustes devem ser executados por centros de assistência Dolmar autorizados, utilizando sempre peças de substituição Dolmar.

## RESOLUÇÃO DE PROBLEMAS

Antes de pedir reparações, efectue primeiro a sua própria inspecção. Se encontrar um problema que não é explicado no manual, não tente desmontar a ferramenta. Em vez disso, contacte os centros de assistência autorizados da Dolmar, utilizando sempre peças de reposição Dolmar para reparações.

Estado da avaria	Causa	Ação
O motor não arranca.	A bateria não está instalada.	Instale a bateria.
	Problema da bateria (sob tensão)	Recarregue a bateria. Se o recarregamento não for eficaz, substitua a bateria.
	O sistema de accionamento não funciona correctamente.	Consulte o seu centro de assistência autorizado local para reparação.
O motor deixa de funcionar após pouca utilização.	A rotação é invertida.	Altere a direcção de rotação com o interruptor de inversão.
	O nível de carga da bateria está fraco.	Recarregue a bateria. Se o recarregamento não for eficaz, substitua a bateria.
	Sobreaquecimento.	Pare de utilizar a ferramenta para permitir o seu arrefecimento.
Não atinge as RPM máximas.	A bateria não está bem instalada.	Instale a bateria como descrito neste manual.
	A carga da bateria está a diminuir.	Recarregue a bateria. Se o recarregamento não for eficaz, substitua a bateria.
	O sistema de accionamento não funciona correctamente.	Consulte o seu centro de assistência autorizado local para reparação.
A ferramenta de corte não roda: Pare imediatamente a máquina!	Um objecto estranho como um ramo está encurvadado entre a protecção e a cabeça de corte em nylon.	Retire o objecto estranho.
	O sistema de accionamento não funciona correctamente.	Consulte o seu centro de assistência autorizado local para reparação.
Vibração anormal: Pare imediatamente a máquina!	Foi quebrada uma extremidade do fio de nylon.	Ressalte a cabeça de corte em nylon contra o solo enquanto está a rodar para fornecer o fio.
	O sistema de accionamento não funciona correctamente.	Consulte o seu centro de assistência autorizado local para reparação.
A ferramenta de corte e o motor não param: Retire imediatamente a bateria!	Avaria eléctrica ou electrónica.	Retire a bateria e consulte o serviço de assistência autorizado local para reparação.

010856

## ACESSÓRIOS OPCIONAIS

### **⚠️ AVISO:**

- **Não monte uma lâmina nesta ferramenta e utilize apenas os acessórios recomendados ou acessórios indicados neste manual.** A utilização de uma lâmina ou quaisquer outros acessórios pode resultar em ferimentos pessoais graves.

### **⚠️ PRECAUÇÃO:**

- Os seguintes acessórios ou extensões são os recomendados para utilizar com a ferramenta Dolmar especificada neste manual. A utilização de quaisquer

outros acessórios poderá representar um risco de ferimento para as pessoas. Apenas utilize o acessório para o fim indicado.

Se precisar de informações adicionais relativas aos acessórios, contacte o centro local de assistência Dolmar.

- Cabeça de corte em nylon
- Fio de nylon (linha de corte)
- Lâmina de plástico
- Bateria e carregador genuínos da Makita/Dolmar

**NOTA:**

- Alguns itens na lista podem estar incluídos no pacote de ferramentas como acessórios de série. Podem diferir de país para país.

## DANSK (Originalvejledning)

### Forklaring til generel oversigt

- |   |                                 |                       |
|---|---------------------------------|-----------------------|
| 1. Batteripakke                         | 10. Rød indikator               | 20. Bolt              |
| 2. Sikringshåndtag                      | 11. Knap                        | 21. Nylontrimmerhoved |
| 3. Afbryderkontakt                      | 12. Indikatorlamper             | 22. Metalafskærmning  |
| 4. Strømlampe                           | 13. Kontrolknap                 | 23. Modtageskive      |
| 5. Hovedstrømknap                       | 14. Batteriindikator            | 24. Unbrakonøgle      |
| 6. Knap for baglæns rotation            | 15. Mest effektive skæreeområde | 25. Plastikklinge     |
| 7. Bøjle                                | 16. Sekskantbolt                | 26. Møtrik            |
| 8. Greb                                 | 17. Dækstykke                   | 27. 80-100 mm         |
| 9. Skærm (afskærmning for skæreværktøj) | 18. Spændbøjle                  |                       |
|   | 19. Kniv                        |                       |

## SPECIFIKATIONER

Model	AT-3735 C			
Håndtagstype	Bøjlehåndtag			
Hastighed uden belastning	5.000/6.500 min <sup>-1</sup>			
Længde i alt	1.754 mm			
Diameter på nylonspor	2,0 – 2,4 mm			
Anvendeligt skæreværktøj	Nylontrimmerhoved (P/N 197309-0)	Plastikklinge (P/N 197188-6)	Nylontrimmerhoved (P/N 197309-0)	Plastikklinge (P/N 197188-6)
Klingediameter	350 mm	255 mm	350 mm	255 mm
Nominel spænding	36 V jævnstrøm			
Nettovægt	4,0 kg	3,9 kg	4,5 kg	4,4 kg
Standard batteripakke	BL1815N/BL1820/BL1820B		AP-183/BL1830/BL1830B/BL1840/BL1840B/BL1850/BL1850B/BL1860B	

- På grund af vores løbende forsknings- og udviklingsprogram kan specifikationerne heri ændres uden forudgående varsel.
- Specifikationerne og batteripakken kan variere fra land til land.
- Vægt, inklusive batteripakken, i henhold til EPTA-Procedure 01/2003

### Støj

	Gennemsnitligt lydtryksniveau		Gennemsnitligt lydeffektniveau		Gældende standard
	L <sub>PA</sub> (dB (A))	L <sub>WA</sub> (dB (A))	L <sub>WA</sub> (dB (A))	Usikkerhed K (dB (A))	
Nylontrimmerhoved	81	89	89	0,3	2000/14/EF
Plastikklinge	83	92	92	0,3	

### Vibration

	Venstre hånd		Højre hånd		Gældende standard
	a <sub>h,w</sub> (m/s <sup>2</sup> )	Usikkerhed K (m/s <sup>2</sup> )	a <sub>h,w</sub> (m/s <sup>2</sup> )	Usikkerhed K (m/s <sup>2</sup> )	
Nylontrimmerhoved	≤ 2,5	1,5	≤ 2,5	1,5	EN50636-2-91
Plastikklinge	≤ 2,5	1,5	≤ 2,5	1,5	

ENG901-1

- Den opgivne vibrationsemissionsværdi er målt i overensstemmelse med standardtestmetoden og kan bruges til at sammenligne et værktøj med et andet.
- Den opgivne vibrationsemissionsværdi kan muligvis også bruges til en indledende eksponeringsvurdering.

### ⚠ ADVARSEL:

- Vibrationsemissionen under den faktiske brug af maskinen kan afvige fra den opgivne emissionsværdi afhængigt af den måde, maskinen anvendes på.
- Sørg for at bestemme sikkerhedsforanstaltninger for beskyttelse af operatøren, som er baseret på en

eksponeringsvurdering for brug under faktiske forhold (hvor alle anvendelsescyklussens dele inddrages, som f.eks. antal gange maskinen slukkes, og når den kører i tomgang ud over triggertiden).

### Symboler

END229-1

Her vises de symboler, der benyttes til udstyret. Vær sikker på, at du forstår deres betydning, før du bruger udstyret.



..... Vær særlig forsigtig og opmærksom.



..... Læs brugsanvisningen.

-  ..... Fare; pas på udkastede genstande.
-  ..... Afstanden mellem værktøjet og folk i nærheden skal være mindst 15 m.
-  ..... Hold andre tilstedeværende på afstand.
-  ..... Hold en afstand på mindst 15 m.
-  ..... Bær hjelm, beskyttelsesbriller og høreværn.
-  ..... Bær beskyttelsehandsker.
-  ..... Anvend kraftige støvler med skridsikre såler. Sikkerhedssko med stålnease anbefales.
-  ..... Udsæt ikke maskinen for fugt.
-  ..... Maksimal tilladelig hastighed for værktøj.
-  ..... Anvend aldrig metalclinger.

-  ..... Kun for EU-lande  
Elektrisk udstyr eller batteripakke må ikke bortskaffes sammen med almindeligt affald!  
I henhold til det europæiske direktiv om bortskaffelse af elektriske og elektroniske produkter og om batterier og akkumulatore og bortskaffelse af batterier og akkumulatore og deres implementering under gældende national lovgivning skal brugt elektrisk udstyr, batterier og batteripakke(r), der har udtjent deres levetid, indsamles separat og returneres til miljøgodkendt genindvinding.

**Kun for europæiske lande** ENH040-4

**EF-overensstemmelseserklæring**

**Makita erklærer at følgende maskine(r):**

- Maskinens betegnelse:
- Batteridreven græstrimmer
- Modelnummer/type: AT-3735 C
- Specifikationer: se tabellen "SPECIFIKATIONER".

**Overholder følgende europæiske direktiver:**

2000/14/EF, 2006/42/EF

De er produceret i overensstemmelse med den følgende standard eller standardiserede dokumenter:

EN60335, EN/ISO11806, EN50636

Den tekniske fil er i overensstemmelse med 2006/42/EF til rådighed fra:

Makita, Jan-Baptist Vinkstraat 2, 3070, Belgien

Den konformitetsvurderingsprocedure, der kræves af Direktiv 2000/14/EF, blev udført i henhold til appendiks V.

**Med plastikklinge**

- Målt lydeffektniveau 92 dB (A)
- Garanteret lydeffektniveau 92 dB (A)

Den konformitetsvurderingsprocedure, der kræves af Direktiv 2000/14/EF, blev udført i henhold til appendiks VI. Underrettet organ:

TÜV Rheinland LGA Products GmbH  
Tillystraße 2  
90431 Nürnberg, Tyskland  
Identifikationsnummer 0197

**Med nylontrimmerhoved**

- Målt lydeffektniveau 89 dB (A)
- Garanteret lydeffektniveau 90 dB (A)

1. 10. 2015



Yasushi Fukaya  
Direktør

Makita, Jan-Baptist Vinkstraat 2, 3070, Belgien

## VIGTIGE SIKKERHEDSINSTRUKTIONER

GEB109-3

**⚠ ADVARSEL! Læs alle sikkerhedsadvarslerne og alle instruktionerne.** Det kan medføre elektrisk stød, brand og/eller alvorlig personskade, hvis du ikke overholder advarslerne og følger instruktionerne.

### Gem alle advarsler og instruktioner så du har dem til fremtidig brug.

1. **Gør dig bekendt med betjeningen og den korrekte anvendelse af udstyret.**
2. **Skæreelementerne fortsætter med at dreje rundt, efter motoren er slukket.**
3. **Lad aldrig børn eller personer, som ikke har kendskab til disse instruktioner, anvende maskinen.**
4. **Stop brugen af maskinen når der er personer, især børn, eller kæledyr i nærheden.**
5. **Brug kun maskinen i dagslys eller under god kunstig belysning.**
6. **Du skal kontrollere for tegn på slid eller skader, samt udføre reparation efter behov, inden brug af maskinen og efter eventuelt stød.**
7. **Vær særlig opmærksom på skader fra udstyr der er påmonteret til afkortning af snorlængden. Efter der er trukket en ny skæresnor ud, skal maskinen altid sættes tilbage på dens normale anvendelsesposition, inden den tændes.**
8. **Påmonter aldrig skæreelementer af metal.**
9. **Dette apparat er ikke beregnet til brug af personer (inklusive børn) med reducerede fysiske, sensoriske eller mentale evner, eller personer med manglende erfaring og viden, medmindre de er under opsyn eller instrueres i brugen af apparatet af en person, der er ansvarlig for deres sikkerhed.**

Børn bør holdes under opsyn for at sikre, at de ikke leger med apparatet.

10. Anvend maskinen med allerstørste omhu og opmærksomhed.
11. Anvend kun maskinen, hvis du er i god fysisk form. Udfør alt arbejde roligt og forsigtigt. Anvend sund fornuft og vær opmærksom på at operatøren eller brugeren er ansvarlig for ulykker eller farlige situationer, der måtte opstå mod andre personer eller deres ejendele.
12. Anvend aldrig maskinen når du er træt, utilpas eller under påvirkning af alkohol eller medicin.
13. Maskinen bør straks slukkes, hvis den viser tegn på unormal drift.

#### Beregnet brug af maskinen

1. Brug den rigtige maskine. Den batteridrevne græstrimmer er kun beregnet til klipping af græs og mindre ukrudt. Den skal ikke bruges til andre formål som f.eks. hækkeklipping, eftersom det kan medføre personskader.

#### Personligt sikkerhedsudstyr (Fig. 1 og 2)

1. Bær korrekt påklædning. Der skal bæres funktionelt og passende tøj, dvs. det bør sidde tæt, men ikke være til hindring. Bær ikke smykker eller tøj der kan sidde fast i højt græs. Anvend håret eller lignende så langt hår holdes på plads.
2. Anvend altid kraftige sko med skridsikre såler ved brug af maskinen. Dette beskytter mod personskader og sikrer et godt fodfæste.
3. Bær beskyttelsesbriller eller sikkerhedsbriller.

#### Elektrisk og batterisikkerhed

1. Undgå farlige omgivelser. Anvend ikke maskinen på fugtige eller våde steder, og udsæt den ikke for regn. Risikoen for elektrisk stød forøges, hvis der kommer vand ind i maskinen.
2. Genoplad kun med den oplader, der er specificeret af producenten. En oplader, der passer til én type batteripakke, kan medføre risiko for brand, hvis den anvendes med en anden batteripakke.
3. Anvend kun maskiner sammen med særligt designerede batteripakker. Brug af andre batteripakker kan muligvis medføre en risiko for personskader og brand.
4. Når batteripakken ikke er i brug, skal den holdes væk fra andre metalgenstande som f.eks. papirclips, mønter, søm, skruer eller andre små metalgenstande, som kan forbinde den ene terminal med den anden. Kortslutning af batteriterminalerne kan medføre forbrændinger eller brand.
5. Ved forkert behandling kan der sive væske ud fra batteriet; undgå kontakt. Hvis der opstår utilsigtet kontakt, skal du skylle med vand. Hvis du får væske i øjnene, skal du søge lægehjælp. Væske fra batteriet kan forårsage irritation eller forbrændinger.
6. Smid ikke batterier ind i et bål. Battericellen kan eksplodere. Se de lokale bestemmelser for eventuelle særlige bortskaffningsinstruktioner.
7. Åbn eller ødelæg ikke batterier. Den frigivne elektrolyt er ætsende og kan forårsage skade på øjne og hud. Den kan være giftig, hvis den indtages.

#### Start af maskinen (Fig. 3)

1. Sørg for, at der ikke er nogen børn eller andre personer indenfor et arbejdsområde på 15 meter, samt vær opmærksom på eventuelle dyr i nærheden af arbejdsområdet. Ellers skal brugen af maskinen stoppes.
2. Før arbejdet påbegyndes, kontrolleres det, at maskinen er klar til drift. Kontroller sikkerheden af skæreværktøjet og skærmen samt at kontaktagrebet/håndtaget aktiveres på nem og korrekt vis. Sørg for, at håndtagene er rene og tørre og test kontaktens tænd-/slukfunktion.
3. Kontroller for beskadigede dele inden videre brug af maskinen. En beskadiget skærm eller anden del bør omhyggeligt kontrolleres for at sikre, at den vil fungere ordentligt og kan udføre dens tilsigtede funktion. Kontroller for justering af bevægelige dele, stramhed i bevægelige dele, beskadigelse af dele, montering eller andre forhold der påvirke funktionen. En beskadiget skærm eller anden del bør repareres på korrekt vis eller udskiftes af vores autoriserede servicecenter medmindre, der er angivet andet i denne brugsanvisning.
4. Start kun motoren, når hænder og fødder er væk fra skæreværktøjet.
5. Inden du starter, skal du sikre dig, at skæreværktøjet ikke er i kontakt med hårde objekter som f.eks. grene, sten eller lignende, eftersom skæreværktøjet drejer rundt, når du starter.

#### Betjeningsmetode

1. Anvend aldrig maskinen med beskadigede skærme eller uden skærmene på plads.
2. Brug kun maskinen i god belysning og med godt udsyn. I vintersæsonen skal du være på vagt overfor glatte eller våde områder, is og sne (der er risiko for at falde). Sørg altid for at have et godt fodfæste.
3. Pas på at fødder og hænder ikke kommer til skade på skæreværktøjet.
4. Hold altid hænder og fødder væk fra skæreværktøjet, især når du tænder for motoren.
5. Skær aldrig over hofte højde.
6. Stå aldrig på en stige, når du arbejder med maskinen.
7. Arbejd aldrig på ustabile overflader.
8. Stræk dig ikke for langt. Bevar fodfæstet og balancen til enhver tid.
9. Fjern sand, sten, søm m.v. som findes inden for arbejdsområdet. Fremmedpartikler kan beskadige skæreværktøjet og blive kastet af, hvilket kan resultere i en alvorlig personskade.
10. Skulle skæreværktøjet ramme sten eller andre hårde objekter, skal du straks slukke for motoren og efterse skæreværktøjet.
11. Inden foretagelse af skærearbejde skal skæreværktøjet have nået op på fuld arbejdshastighed.
12. Maskinen skal altid holdes med begge hænder under anvendelsen. Hold aldrig maskinen med kun én hånd under brug. Sørg altid for at have et godt fodfæste.

13. Alt sikkerhedsudstyr som f.eks. skærme, der følger med maskinen, skal anvendes under betjeningen.
14. Undtagen i nødstilfælde må du aldrig tabe eller kaste maskinen ned på jorden, ellers kan dette beskadige maskinen alvorligt.
15. Træk aldrig maskinen hen over jorden når du går fra sted til sted, da maskinen kan tage skade, hvis den flyttes på denne måde.
16. Tag altid batteripakken ud af maskinen:
  - hver gang maskinen lades uden opsyn;
  - inden du fjerner en forhindring;
  - inden kontrol, rengøring eller arbejde på maskinen;
  - inden du foretager nogen justeringer, skifter tilbehør eller sætter den væk;
  - når maskinen begynder at vibrere unormalt;
  - ved transport af maskinen.
17. Anvend ikke kraft på maskinen. Den vil fungere bedre, og der er mindre sandsynlighed for skader, hvis den betjenes sådan, som den er beregnet til.

#### Vedligeholdelsesvejledning

1. Tilstanden af skæreværktøjet, beskyttelsesudstyr og bærelse skal kontrolleres inden udførsel af arbejde.
2. Sluk for motoren og tag batteripakken ud inden der udføres vedligeholdelse, udskiftning af skæreværktøj eller rengøring af maskinen.
3. Efter brug afbrydes batteripakken fra maskinen, og den kontrolleres for skader.
4. Kontroller for løse fastgørelsesmidler og beskadigede dele som f.eks. halvvejs afskårne steder i skæreværktøjet.
5. Når maskinen ikke anvendes, skal udstyret opbevares på et tørt sted, som er aflåst eller uden for børns rækkevidde.
6. Anvend kun producentens anbefalede reservedele og tilbehør.
7. Sørg altid for, at ventilationsåbningerne holdes fri for afklippede materialer.
8. Efterse og vedligehold maskinen regelmæssigt, især før/efter brug. Få kun maskinen repareret af vores autoriserede servicecenter.
9. Hold håndtagene tørre, rene og fri for olie og fedtstoffer.

## GEM DISSE INSTRUKTIONER.

### ⚠ ADVARSEL:

LAD IKKE tryghed eller kendskab til produktet (fra gentagen brug) føre til, at du ikke strengt overholder sikkerhedsreglerne for det gældende produkt. MISBRUG eller manglende overholdelse af sikkerhedsreglerne i denne brugsanvisning kan medføre alvorlig personskade.

## VIGTIGE SIKKERHEDSINSTRUKTIONER

ENC011-1

### FOR BATTERIPAKKEN

1. Før brugen af batteripakken skal du læse alle instruktioner og advarsler på (1) batteriopladeren,

- (2) batteriet og (3) det produkt, som batteriet anvendes i.
2. Skil ikke batteripakken ad.
3. Hvis driftstiden bliver betydeligt kortere, skal brugen straks ophøre. Fortsat brug kan medføre risiko for overophedning, risiko for forbrændinger eller endog eksplosion.
4. Hvis du får elektrolyt i øjnene, skal du med det samme rense øjnene med rent vand og søge læge. Det kan medføre tab af synet.
5. Kortslut ikke batteripakken:
  - (1) Undgå at røre ved terminalerne med ledende materiale.
  - (2) Undgå at opbevare batteripakken i en beholder med andre metalgenstande som f.eks. søm, mønter osv.
  - (3) Udsæt ikke batteripakken for vand eller regn. Hvis batteriet kortsluttes, kan det medføre voldsom strøm, overophedning, mulige forbrændinger og endog nedbrud.
6. Undgå at opbevare maskinen og batteripakken på steder, hvor temperaturen kan komme op på eller overstige 50°C.
7. Sæt ikke ild til batteripakken, selvom den er alvorligt beskadiget eller helt udtjent. Batteripakken kan eksplodere ved brand.
8. Undgå at tabe eller slå på batteriet.
9. Undlad brug af et beskadiget batteri.
10. Overhold de lokale bestemmelser med hensyn til bortskaffelse af batteri.

## GEM DISSE INSTRUKTIONER.

### ⚠ FORSIGTIG: Brug kun originale Makita-/Dolmar-batterier.

Brug af uoriginale Makita-/Dolmar-batterier som er blevet ændret, kan muligvis resultere i at batteriet eksploderer og forårsager brand, personskade og materiel skade. Dette vil også ugyldiggøre Makita-/Dolmar-garantien for Makita-/Dolmar-maskinen og opladeren.

### Tips til, hvordan du forlænger batteriets levetid

1. Oplad batteripakken, før den bliver helt afladet. Ophør med at bruge maskinen, og udskift batteripakken, hvis strømmen til maskinen aftager.
2. Oplad aldrig en fuldt opladet batteripakke. Overopladning forkorter batteriets levetid.
3. Oplad batteripakken ved stuetemperatur på 10°C - 40°C (50°F - 104°F). Lad batteripakken køle ned før den oplades, hvis den er varm.
4. Oplad batteripakken, hvis du ikke skal anvende den i en længere periode (mere end seks måneder).

## BESKRIVELSE AF DELE (Fig. 4)

### FUNKTIONSBESKRIVELSE

#### ⚠ ADVARSEL:

- Sørg altid for, at maskinen er slukket, og at batteripakken er taget ud, før du justerer maskinen eller kontrollerer dens funktion. Hvis du ikke slukker



og fjerner batteripakken, kan det medføre alvorlig personskade i tilfælde af utilsigtet start.

## Montering eller afmontering af batteripakke (Fig. 5)

### ⚠ FORSIGTIG:

- Sluk altid for maskinen inden montering eller afmontering af batteripakken.
- **Hold godt fast i maskinen og batteripakken, når du monterer eller afmonterer batteripakken.** Hvis maskinen og batteripakken ikke holdes ordentligt fast, kan de glide ud af hænderne og resultere i skader på maskinen og batteripakken samt personskade.

Afmonter batteripakken ved at holde ned på knappen foran på batteripakken og skubbe den af maskinen.

Ved montering af batteripakken justeres tungen på batteripakken med rillen i huset, hvorefter pakken skubbes ind på plads. Sæt den hele vejen ind, indtil den låses på plads med et lille klik. Hvis den røde indikator øverst på knappen er synlig, er batteripakken ikke låst helt fast.

### ⚠ FORSIGTIG:

- Sæt altid batteripakken helt ind, indtil den røde indikator ikke længere er synlig. Ellers kan den falde ud af maskinen og skade dig eller andre personer i nærheden.
- Anvend ikke kræfter ved monteringen af batteripakken. Hvis den ikke glider let ind, er den ikke indsat korrekt.

### BEMÆRK:

- Maskinen fungerer ikke med kun en batteripakke.

## Maskin-/batteribeskyttelsessystem

Maskinen er udstyret med et maskin-/batteribeskyttelsessystem. Dette system slukker automatisk for strømmen til motoren for at forlænge maskin- og batterilevetiden.

Maskinen stopper automatisk under anvendelsen, hvis maskinen eller batteriet udsættes for en af de følgende situationer. I visse situationer lyser indikatorerne.

### Overbelastningsbeskyttelse

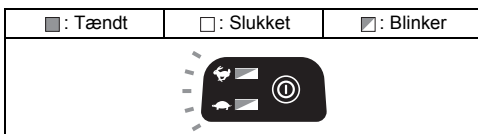



015451

Hvis maskinen overbelastes pga. ukrudt eller andet som sidder fast, stopper maskinen automatisk og -indikatorerne blinker. I denne situation skal du slukke for maskinen og standse den anvendelse, som gjorde maskinen overbelastet. Tænd derefter på maskinen for starte igen.

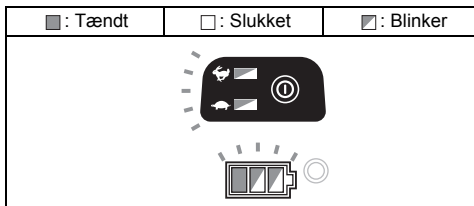
## Overophedningsbeskyttelse for maskine



015401

Når maskinen overophedes, standser maskinen automatisk, og ,  og batteriindikatoren blinker i ca. 60 sekunder. I denne situation skal du lade maskinen køle af, inden du tænder for maskinen igen.

### Overafladningsbeskyttelse

Når batterikapaciteten bliver lav, stopper maskinen automatisk. Hvis produktet ikke fungerer, selv når kontakterne betjenes, skal du fjerne batterierne fra maskinen og oplade batterierne.

## Angivelse af den resterende batterikapacitet

(Kun for batteripakker med "B" til sidst i modelnummeret.) (Fig. 6)

Tryk på kontrolknappen på batteripakken for at få angivet den resterende batterikapacitet. Indikatorlamperne lyser i nogle få sekunder.

Indikatorlamper			Resterende kapacitet
■ Tændt	□ Slukket	▣ Bliker	
■ ■ ■ ■			75% til 100%
■ ■ ■ □			50% til 75%
■ ■ □ □			25% til 50%
■ □ □ □			0% til 25%
▣ □ □ □			Oplad batteriet.
■ ■ □ □ □ □ ■ ■		↑ ↓	Der opstod muligvis funktionsfejl på batteriet.

015658

### BEMÆRK:





- Afhængigt af anvendelsesforholdene og den omgivende temperatur, kan angivelsen muligvis afvige en smule fra den egentlige kapacitet.

### Indikering for resterende batterikapacitet

(Landespecifik) (Fig. 7)

Tryk på kontrolknappen for at få batteriindikatorerne til at vise de resterende batterikapaciteter. Batteriindikatorerne modsvarer til hvert enkelt batteri.

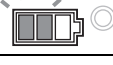
## Indikering for resterende batterikapacitet

Batteriindikatorstatus		Resterende batterikapacitet
 : Tændt	 : Slukket	
		50% - 100%
		20% - 50%
		0% - 20%
		Oplad batteriet

015452

## Betjening af strømkontakt

### ⚠ ADVARSEL:

- **Før batteripakken sættes i maskinen, skal du altid kontrollere, at afbryderkontakten reagerer korrekt og vender tilbage i "OFF"-positionen, når du slipper den.** Anvendelse af en maskine med et kontaktagreb, som ikke fungerer ordentligt, kan medføre tab af kontrol og alvorlig personskade.

Tryk og hold på hovedstrømknappen i nogle sekunder for at tænde for maskinen.

For at slukke for maskinen skal du trykke og holde på hovedstrømknappen igen. (Fig. 8)

Et sikringshåndtag forhindrer, at afbryderkontakten aktiveres ved et uheld.





For at starte maskinen skal du tage fat om det bagerste håndtag (sikringshåndtaget udløses vha. grebet) og derefter trække i afbryderkontakten. For at standse maskinen skal du slippe afbryderkontakten. (Fig. 9)

### BEMÆRK:

- Maskinen slukkes automatisk, når maskinen efterlades i et minut uden nogen betjening.

## Hastighedsjustering (Fig. 8)

Du kan justere maskinens hastighed ved at tappe på hovedstrømknappen.

Hver gang du tapper på hovedstrømknappen, lyser -indikatoren eller -indikatoren.  er til høj hastighed, og  er til lav hastighed.

## Knap for baglæns rotation til fjernelse af afklippede materialer

### ⚠ ADVARSEL:

- **Sluk for maskinen og fjern batteripakken inden du fjerner ukrudt som sidder fast eller afklippede materialer, som funktionen til baglæns rotation ikke kan fjerne.** Hvis du ikke slukker og fjerner batteripakken, kan det medføre alvorlig personskade i tilfælde af utilsigtet start.

Denne maskine har en knap for baglæns rotation til ændring af rotationsretningen. Den er kun til fjernelse af

ukrudt og afklippede materialer, som sidder fast i maskinen. (Fig. 10)

For at få baglæns rotation skal du tappe på knappen for baglæns rotation og trykke på afbryderkontakten, når maskinens hoved er stoppet. Strømlampen begynder at blinke, og maskinens hoved roterer i baglæns retning, når du trykker på afbryderkontakten.

For at vende tilbage til almindelig rotation skal du slippe afbryderen, og vente indtil maskinens hoved stopper.

### BEMÆRK:

- Maskinen fungerer kun i den baglæns rotation i en kort tidsperiode, hvorefter den stopper automatisk.
- Når først maskinen er stoppet, vender rotationen tilbage til den almindelige retning, når du starter maskinen igen.
- Hvis du tapper på knappen for baglæns rotation, mens maskinens hoved stadig roterer, stopper maskinen og gør klar til baglæns rotation.

## Nylontrimmerhoved (ekstraudstyr)

### BEMÆRK:

- Snorfremføring via bank i jorden fungerer ikke ordentligt, hvis hovedet ikke roterer. (Fig. 11)
- Nylontrimmerhovedet er et græstrimmerhoved med to snore udstyret med en bank-fremføringsmekanisme. For at fremføre nylonsnoren skal trimmerhovedet bankes ned i jorden, mens det roterer.

### BEMÆRK:

Hvis nylonsnoren ikke fremføres, når hovedet bankes ned i jorden, skal du oprulle/udskifte nylonsnoren ved at følge de procedurer, som er beskrevet under "Vedligeholdelse".

## MONTERING

### ⚠ ADVARSEL:

- **Sørg altid for, at maskinen er slukket, og batteripakken er taget ud, før du udfører nogen form for arbejde på maskinen.** Hvis du ikke slukker og fjerner batteripakken, kan det medføre alvorlig personskade i tilfælde af utilsigtet start.
- **Start aldrig maskinen medmindre den helt samlet.** Anvendelse af maskinen i delvist samlet tilstand, kan resultere i alvorlig personskade i tilfælde af utilsigtet start.

## Montering af grebet (Fig. 12)

Monter grebet på røret og stram det med to sekskantbolte. Sørg for at grebet er placeret længere nede end bøjlen.

## Montering af skærmen

### ⚠ ADVARSEL:

- **Anvend aldrig maskinen uden den illustrerede skærm er på plads.** Ellers kan det medføre alvorlig personskade.

### ⚠ FORSIGTIG:

- Pas på du ikke kommer til skade på kniven til skæring af nylonsnoren.

Ret spændebøjlen på røret ind med skærmen. Og spænd dem med bolte. (Fig. 13)

## Montering af nylontrimmerhoved eller plastikklunge (ekstraudstyr)

### ⚠️ FORSIGTIG:

- Hvis nylontrimmerhovedet/plastikklingen utilsigtet rammer en sten eller en hård genstand under anvendelsen, skal maskinen stoppes og efterses for eventuelle skader. Hvis nylontrimmerhovedet/plastikklingen er beskadiget, bør det/den straks udskiftes. Brug af et beskadiget skæreværktøj kan medføre alvorlig personskade.

### BEMÆRK:

- Sørg for, at du anvender et ægte Dolmar-nylontrimmerhoved/plastikklinge.

Vend maskinen på hovedet så at du nemt kan udskifte nylontrimmerhovedet.

Indsæt unbrakonøglen gennem hullet i motorhuset og drej modtageskiven, indtil den er låst med unbrakonøglen. Placer nylontrimmerhovedet/plastikklingen direkte på spindelgevindtet og stram til ved at dreje det/den med urets retning. Fjern unbrakonøglen. (Fig. 14 og 15)  
For at afmontere nylontrimmerhovedet/plastikklingen skal du dreje det/den mod uret, mens du holder modtageskiven med unbrakonøglen.

## Opbevaring af unbrakonøgle (Fig. 16)

Opbevar unbrakonøglen som vist i figuren, når den ikke anvendes, for at forhindre, at den bliver væk.

## BETJENING

### Korrekt håndtering af maskine

#### Korrekt holdning (Fig. 17)

### ⚠️ ADVARSEL:

- **Placer altid maskinen på din højre hånds side.** Korrekt placering af maskinen giver bedst mulig kontrol og reducerer risikoen for alvorlig personskade pga. tilbageslag.
- **Du skal være meget omhyggelig med at beholde kontrollen over maskinen konstant. Tillad ikke maskinen at blive slået tilbage mod dig eller andre i nærheden.** Har du ikke kontrol over maskinen, kan det resultere i alvorlige personskader på andre tilstedeværende eller operatøren.

## VEDLIGEHOLDELSE

### ⚠️ ADVARSEL:

- **Sørg altid for, at maskinen er slukket, og batteripakken er taget ud, før du forsøger at udføre eftersyn eller vedligeholdelse på maskinen.** Hvis du ikke slukker og fjerner batteripakken, kan det medføre alvorlig personskade i tilfælde af utilsigtet start.

### BEMÆRK:

Brug aldrig benzin, benzen, fortynder, alkohol eller lignende. Det kan muligvis medføre misfarvning, deformation eller revner.

## Udskiftning af nylonspor

### ⚠️ ADVARSEL:

- **Brug aldrig metalwire, reb eller lignende.** Brug kun anbefalet nylonspor, ellers kan det muligvis beskadige maskinen og medføre alvorlig personskade.
- **Sørg for, at nylontrimmerhovedets dæksel er ordentligt fastgjort til huset som beskrevet nedenfor.** Fastgøres dækslet ikke ordentligt, kan det medføre, at nylontrimmerhovedet flyver af med alvorlige personskader til følge.

Tag dækslet af huset ved at trykke på to klemmemekanismer, der er placeret på stykket mellem sprækkerne på hver side af huset. (Fig. 18)  
Klip en nylonspor af på 3 m. Fold trimmersnoren sammen i to halvdele, hvor den ene halvdel er 80-100 mm længere end den anden. (Fig. 19)

Hægt midten af den nye nylonspor på indhakkets i midten af spolen mellem de 2 kanaler til nylonsnoren.

Vikl begge ender tæt omkring spolen i den retning på hovedet som er markeret for højrehåndsretning, angivet med RH. (Fig. 20)

Vikl snorene helt op på nær cirka 100 mm, og lad midlertidigt enderne være hægtet gennem indhakkets på siden af spolen. (Fig. 21)

Monter spolen på dækslet sådan at rillerne og fremspringene på spolen matcher med dem på dækslet. Hægt derefter enderne på snoren af fra deres midlertidige placering og før snorene gennem øjerne, sådan at de kommer ud af dækslet. (Fig. 22)

Ret fremspringet på undersiden af dækslet ind med øjernes åbninger. Tryk derefter dækslet ordentligt ind på huset, sådan at det sidder fast. Sørg for, at klemmemekanismerne hæfter dækslet ordentligt fast. (Fig. 23)

## Udskiftning af klingen på plastikklunge (Fig. 24)

Udskift klingen når den er slidt eller i stykker.

For at holde produktet SIKKERT og PÅLIDELIGT skal reparationer samt al anden vedligeholdelse eller justering udføres af autoriserede Dolmar-servicecentre, og der skal altid benyttes Dolmar-reservedele.

## FEJLFINDING

Foretag først selv eftersyn, inden du beder om reparation. Hvis du finder et problem, der ikke er forklaret i brugsanvisningen, skal du ikke forsøge at skille maskinen ad. Bed i stedet et autoriseret Dolmar-servicecenter, der altid benytter Dolmar-reservedele, om reparation.

Fejlfunktionsstatus	Årsag	Afhjælpning
Motoren kører ikke.	Batteripakken er ikke isat.	Isæt batteripakken.
	Batteriproblem (mangler spænding)	Genoplad batteriet. Hvis opladning ikke virker, skal batteriet udskiftes.
	Drivsystemet fungerer ikke korrekt.	Henvend dig til dit lokale autoriserede servicecenter angående reparation.
Motoren stopper med at køre efter kort tids brug.	Rotationsretningen er bagudvendt.	Ændr rotationsretningen med skiftekontakten.
	Batteriets opladningsniveau er lavt.	Genoplad batteriet. Hvis opladning ikke virker, skal batteriet udskiftes.
	Overophedning.	Stop brug af maskinen og lad den køle af.
Den når ikke op på maksimale omdrejninger.	Batteriet er ikke sat ordentligt i.	Sæt batteripakken i som beskrevet i denne brugsanvisning.
	Batteriniveauet falder.	Genoplad batteriet. Hvis opladning ikke virker, skal batteriet udskiftes.
	Drivsystemet fungerer ikke korrekt.	Henvend dig til dit lokale autoriserede servicecenter angående reparation.
Skæreværktøjet roterer ikke: Stop straks maskinen!	Der er et fremmedlegeme som f.eks. en gren i klemme mellem skærmen og nylontrimmerhovedet.	Fjern fremmedlegemet.
	Drivsystemet fungerer ikke korrekt.	Henvend dig til dit lokale autoriserede servicecenter angående reparation.
Unormal vibration: Stop straks maskinen!	Den ene ende af nylonsnoren er knækket.	Bank nylontrimmerhovedet mod jorden mens det roterer for at fremføre snoren.
	Drivsystemet fungerer ikke korrekt.	Henvend dig til dit lokale autoriserede servicecenter angående reparation.
Skæreværktøj og motor kan ikke stoppe: Fjern straks batteripakken!	Elektrisk eller elektronisk funktionsfejl.	Tag batteriet ud og henvend dig til dit lokale autoriserede servicecenter angående reparation.

010856

## EKSTRAUDSTYR

### ADVARSEL:

- **Monter ikke en klinge på denne maskine og brug kun det anbefalede tilbehør eller ekstraudstyr, som er angivet i denne brugsanvisning.** Brugen af en klinge eller noget andet tilbehør eller ekstraudstyr kan muligvis medføre alvorlig personskade.

### FORSIGTIG:

- Dette tilbehør eller ekstraudstyr anbefales til brug med det Dolmar-værktøj, som er beskrevet i denne brugsanvisning. Brug af andet tilbehør eller ekstraudstyr kan forårsage personskade. Brug kun tilbehør eller ekstraudstyr til det formål, det er beregnet til.

Henvend dig til dit lokale Dolmar-servicecenter, hvis du har brug for hjælp eller yderligere oplysninger vedrørende tilbehøret.

- Nylontrimmerhoved
- Nylonshor (trimmersnor)
- Plastikklinge
- Originalt batteri og oplader fra Makita/Dolmar

### BEMÆRK:

- Visse dele på listen er muligvis indeholdt maskinindpakningen som standardtilbehør. De kan variere fra land til land.

# ΕΛΛΗΝΙΚΑ (Πρωτογενείς οδηγίες)

## Περιγραφή γενικής όψης

- |   |  |                             |
|---|--|-----------------------------|
| 1. Κασέτα μπαταρίας                                 | 10. Κόκκινη ένδειξη                    | 19. Κόφτης                  |
| 2. Μοχλός απασφάλισης                               | 11. Κουμπί                             | 20. Μπουλόνι                |
| 3. Σκανδάλη-διακόπτης                               | 12. Ενδεικτικές λυχνίες                | 21. Νάιλον κοπτική κεφαλή   |
| 4. Λαμπτήρας ρεύματος                               | 13. Κουμπί ελέγχου                     | 22. Μεταλλικό προστατευτικό |
| 5. Κύριο κουμπί τροφοδοσίας                         | 14. Δείκτης μπαταρίας                  | 23. Ροδέλα υποδοχής         |
| 6. Κουμπί αντιστροφής                               | 15. Η πιο αποτελεσματική περιοχή κοπής | 24. Εξάγωνο κλειδί          |
| 7. Αναρτήρας  | 16. Εξάγωνο μπουλόνι                   | 25. Πλαστική λάμα           |
| 8. Λαβή   | 17. Κάλυμμα                            | 26. Παξιμάδι                |
| 9. Προστατευτικό (Προφυλακτήρας κοπτικού εργαλείου) | 18. Σφιγκτήρας                         | 27. 80-100 mm               |

## ΠΡΟΔΙΑΓΡΑΦΕΣ

Μοντέλο	AT-3735 C			
Τύπος χερουλιού	Χερούλι σχήματος βρόχου			
Ταχύτητα χωρίς φορτίο	5.000/6.500 min <sup>-1</sup>			
Ολικό μήκος	1.754 mm			
Διάμετρος νάιλον μεσινέζας	2,0 – 2,4 mm			
Εφαρμοστέο κοπτικό εργαλείο	Νάιλον κοπτική κεφαλή (P/N 197309-0)	Πλαστική λάμα (P/N 197188-6)	Νάιλον κοπτική κεφαλή (P/N 197309-0)	Πλαστική λάμα (P/N 197188-6)
Διάμετρος κοπτικής λάμας	350 mm	255 mm	350 mm	255 mm
Ονομαστική τιμή τάσης	D.C. 36 V			
Καθαρό βάρος	4,0 kg	3,9 kg	4,5 kg	4,4 kg
Τυπική κασέτα μπαταρίας	BL1815N/BL1820/BL1820B		AP-183/BL1830/BL1830B/BL1840/BL1840B/BL1850/BL1850B/BL1860B	

- Λόγω του συνεχόμενου προγράμματος που εφαρμόζουμε για έρευνα και ανάπτυξη, τα τεχνικά χαρακτηριστικά στο παρόν έντυπο υπόκεινται σε αλλαγή χωρίς προειδοποίηση.
- Τα τεχνικά χαρακτηριστικά και η μπαταρία ενδέχεται να διαφέρουν από χώρα σε χώρα.
- Βάρος μαζί με την μπαταρία σύμφωνα με τη διαδικασία της EPTA 01/2003

### Θόρυβος

	Μέσο επίπεδο ηχητικής πίεσης		Μέσο επίπεδο ηχητικής ισχύος		Ισχύον πρότυπο
	L <sub>PA</sub> (dB (A))	L <sub>WA</sub> (dB (A))	Αβεβαιότητα K (dB (A))		
Νάιλον κοπτική κεφαλή	81	89	0,3		2000/14/EK
Πλαστική λάμα	83	92	0,3		

### Δόνηση

	Αριστερό χέρι		Δεξί χέρι		Ισχύον πρότυπο
	a <sub>h,w</sub> (m/s <sup>2</sup> )	Αβεβαιότητα K (m/s <sup>2</sup> )	a <sub>h,w</sub> (m/s <sup>2</sup> )	Αβεβαιότητα K (m/s <sup>2</sup> )	
Νάιλον κοπτική κεφαλή	≤ 2,5	1,5	≤ 2,5	1,5	EN50636-2-91
Πλαστική λάμα	≤ 2,5	1,5	≤ 2,5	1,5	

ENG901-1

- Η δηλωθείσα τιμή των παραγομένων κραδασμών έχει καταμετρηθεί σύμφωνα με την τυποποιημένη μέθοδο δοκιμασίας και μπορεί να χρησιμοποιηθεί για την σύγκριση ενός εργαλείου με ένα άλλο.
- Η δηλωθείσα τιμή των παραγομένων κραδασμών μπορεί επίσης να χρησιμοποιηθεί για μια προκαταρκτική αξιολόγηση της έκθεσης στους κραδασμούς.

### ⚠ ΠΡΟΕΙΔΟΠΟΙΗΣΗ:













- Η εκπομπή κραδασμών κατά τη διάρκεια της πραγματικής χρήσης του ηλεκτρικού εργαλείου μπορεί να διαφέρει από τη δηλωθείσα τιμή των εκπομπών, ανάλογα με τον τρόπο με τον οποίο χρησιμοποιείται το εργαλείο.
- Φροντίστε να λάβετε τα μέτρα ασφαλείας που απαιτούνται για την προστασία του χρήστη που βασίζονται σε μια εκτίμηση της έκθεσης σε πραγματικές συνθήκες χρήσης (λαμβάνοντας υπόψη όλα τα μέρη

του κύκλου λειτουργίας, όπως είναι οι περιπτώσεις κατά τις οποίες το εργαλείο είναι απενεργοποιημένο και όταν λειτουργεί στο ρελαντί επιπρόσθετως του χρόνου κατά τον οποίο το εργαλείο βρίσκεται σε χρήση).

## Σύμβολα

END229-1

Τα παρακάτω παρουσιάζουν τα σύμβολα που χρησιμοποιούνται για τη συσκευή. Βεβαιωθείτε ότι κατανοείτε τη σημασία τους πριν από τη χρήση.

-  ..... Δώστε ιδιαίτερη φροντίδα και προσοχή.
-  ..... Διαβάστε το εγχειρίδιο οδηγιών.
-  ..... Κίνδυνος, δώστε προσοχή στα αντικείμενα που εκτινάσσονται.
-  ..... Η απόσταση μεταξύ του εργαλείου και των παρευρισκομένων πρέπει να είναι τουλάχιστον 15 μέτρα.
-  ..... Κρατήστε μακριά τους παρευρισκόμενους.
-  ..... Διατηρήστε μια απόσταση τουλάχιστον 15 μέτρων.
-  ..... Να φοράτε κράνος ασφαλείας, προστατευτικά γυαλιά και ωτοασπίδες.
-  ..... Να φοράτε προστατευτικά γάντια.
-  ..... Να φοράτε ανθεκτικές μπότες με αντιολισθητικές σόλες. Συνιστώνται μπότες ασφαλείας με ενίσχυση στα άκρα των δακτύλων.
-  ..... Μην το εκθέσετε στην υγρασία.
-  ..... Ανώτατη επιτρεπτή ταχύτητα του εργαλείου.
-  ..... Ποτέ μην χρησιμοποιήσετε μεταλλική λάμα.
-  ..... Μόνο για τις χώρες της ΕΕ  
Μην απορρίπτετε τον ηλεκτρικό εξοπλισμό ή την μπαταρία μαζί με τα οικιακά απορρίμματα!  
Σύμφωνα με την Ευρωπαϊκή Οδηγία περί απορριμμάτων ηλεκτρικών, ηλεκτρονικών συσκευών, μπαταριών και συσσωρευτών και των απορριμμάτων μπαταριών και συσσωρευτών και την ενσωμάτωσή τους στην εθνική νομοθεσία, οι ηλεκτρικές συσκευές, οι μπαταρίες και οι κασέτες μπαταριών, των οποίων έχει παρέλθει ο χρόνος ωφέλιμης ζωής τους, πρέπει να συλλέγονται ξεχωριστά και να επιστρέφονται σε εγκαταστάσεις περιβαλλοντικής ανακύκλωσης.

## Για τις ευρωπαϊκές χώρες μόνο

### ΕΚ – Δήλωση συμμόρφωσης

#### Η Makita δηλώνει ότι το παρακάτω μηχάνημα(τα):

Όνομασία μηχανήματος:

Χλοκοπτικό μπαταρίας

Αρ. Μοντέλου/Τύπου: AT-3735 C

Προδιαγραφές: Δείτε τον πίνακα "ΠΡΟΔΙΑΓΡΑΦΕΣ".

#### Συμμορφώνονται με τις ακόλουθες Ευρωπαϊκές Οδηγίες:

2000/14/ΕΚ, 2006/42/ΕΚ

Κατασκευάζονται σύμφωνα με το παρακάτω πρότυπο ή τυποποιημένα έγγραφα:

EN60335, EN/ISO11806, EN50636

Το τεχνικό αρχείο σύμφωνα με την 2006/42/ΕΚ είναι διαθέσιμο από:

Makita, Jan-Baptist Vinkstraat 2, 3070, Belgium

Η διαδικασία εκτίμησης συμμόρφωσης που απαιτείται από την Οδηγία 2000/14/ΕΚ εκτελέστηκε σύμφωνα με το παράρτημα V.

#### Με πλαστική λάμα

Μετρημένο επίπεδο ηχητικής ισχύος 92 dB (A)

Εγγυημένο επίπεδο ηχητικής ισχύος 92 dB (A)

Η διαδικασία εκτίμησης συμμόρφωσης που απαιτείται από την Οδηγία 2000/14/ΕΚ εκτελέστηκε σύμφωνα με το παράρτημα VI.

Κοινοποιημένος οργανισμός:

TÜV Rheinland LGA Products GmbH

Tillystraße 2

90431 Nürnberg, Γερμανία

Αριθμός αναγνώρισης 0197

#### Με νάιλον κοπτική κεφαλή

Μετρημένο επίπεδο ηχητικής ισχύος 89 dB (A)

Εγγυημένο επίπεδο ηχητικής ισχύος 90 dB (A)

1. 10. 2015



Yasushi Fukaya

Διευθυντής

Makita, Jan-Baptist Vinkstraat 2, 3070, Belgium

## ΣΗΜΑΝΤΙΚΕΣ ΟΔΗΓΙΕΣ ΑΣΦΑΛΕΙΑΣ

GEB109-3

 **ΠΡΟΕΙΔΟΠΟΙΗΣΗ!** Διαβάστε όλες τις προειδοποιήσεις ασφαλείας και όλες τις οδηγίες. Αν δεν ακολουθήσετε όλες τις προειδοποιήσεις και τις οδηγίες, υπάρχει κίνδυνος ηλεκτροπληξίας, πυρκαγιάς ή/και σοβαρού τραυματισμού.

### Φυλάξτε όλες τις προειδοποιήσεις και τις οδηγίες για μελλοντική αναφορά.

1. Εξοικειωθείτε με τα χειριστήρια και τη σωστή χρήση της συσκευής.
2. Τα κοπτικά στοιχεία συνεχίζουν να περιστρέφονται μετά την απενεργοποίηση του κινητήρα.

3. Ποτέ μην επιτρέψετε την χρήση του μηχανήματος από παιδιά ή από άτομα που δεν γνωρίζουν αυτές τις οδηγίες.
4. Σταματήστε να χρησιμοποιείτε το μηχάνημα όταν βρίσκονται κοντά άλλα άτομα, ιδιαίτερα παιδιά ή κατοικίδια ζώα.
5. Χρησιμοποιήστε το μηχάνημα μόνο κατά τη διάρκεια της ημέρας ή όταν υπάρχει επαρκής τεχνητός φωτισμός.
6. Πριν τη χρήση του μηχανήματος μετά από οποιοδήποτε κτύπημα, ελέγξτε για την ύπαρξη σημαδιών φθοράς ή βλάβης και επισκευάστε αν είναι απαραίτητο.
7. Δώστε προσοχή για την αποφυγή τραυματισμού από την οποιαδήποτε συσκευή που τοποθετείται για το κόψιμο κατά μήκος της μεσηνέζας. Μετά την επέκταση μιας νέας κοπτικής μεσηνέζας, πάντα να επιστρέψετε το μηχάνημα στην κανονική θέση λειτουργίας του πριν από την ενεργοποίηση.
8. Ποτέ μην τοποθετείτε μεταλλικά κοπτικά εργαλεία.
9. Αυτή η συσκευή δεν προορίζεται για χρήση από πρόσωπα (συμπεριλαμβανομένων των παιδιών) που παρουσιάζουν ελαττωμένες φυσικές, αισθητήριες ή διανοητικές ικανότητες ή δεν διαθέτουν εμπειρία και γνώσεις, εκτός και αν τους παρασχεθεί εποπτεία ή οδηγίες σχετικά με τη χρήση της συσκευής από ένα πρόσωπο που είναι υπεύθυνο για την ασφάλειά τους. Τα παιδιά θα πρέπει να εποπτεύονται ώστε να διασφαλιστεί ότι δεν παίζουν με τη συσκευή.
10. Χρησιμοποιείτε το εργαλείο με τη μεγαλύτερη δυνατή φροντίδα και προσοχή.
11. Να χρησιμοποιείτε το εργαλείο μόνο όταν βρίσκεστε σε καλή φυσική κατάσταση. Εκτελέστε όλες τις εργασίες με ηρεμία και προσοχή. Χρησιμοποιήστε την κοινή λογική και έχετε κατά νου ότι ο χρήστης ή ο χειριστής είναι υπεύθυνος για τα ατυχήματα ή τους κινδύνους που προκαλούνται στα άλλα άτομα ή στην ιδιοκτησία τους.
12. Μην κάνετε χρήση αυτού του εργαλείου όταν είσαστε κουρασμένοι, άρρωστοι ή κάτω από την επίδραση του αλκοόλ ή των φαρμάκων.
13. Το εργαλείο θα πρέπει να σβήσει αμέσως στην περίπτωση που εμφανίσει το οποιοδήποτε σήμα ασυνήθιστης λειτουργίας.

#### Προοριζόμενη χρήση του εργαλείου

1. Να χρησιμοποιείτε το σωστό εργαλείο. Το χλοοκοπτικό μπαταρίας με μπαταρία προορίζεται μόνο για την κοπή γρασιδιού, κοντών χόρτων. Δεν θα πρέπει να χρησιμοποιηθεί για άλλους σκοπούς όπως κοπή άκρων των φρακτών επειδή μπορεί να προκαλέσει τραυματισμό.

#### Προσωπικός προστατευτικός εξοπλισμός (Εικ. 1 & 2)

1. Να ντύνεστε κατάλληλα. Ο ρουχισμός που φοράτε θα πρέπει να είναι λειτουργικός και κατάλληλος, δηλαδή να είναι εφάρμοστος αλλά να μην σας παρεμποδίζει. Μην φοράτε κοσμήματα ή ρούχα τα οποία μπορούν να πλεχτούν ανάμεσα στο υψηλό γρασίδι. Να φοράτε προστατευτικό κάλυμμα μαλλιών που να κρατά μαζεμένα τα μακριά μαλλιά.

2. Κατά τη χρήση του εργαλείου, πάντοτε να φοράτε ανθεκτικά παπούτσια με αντιολισθητικές σόλες. Αυτά προστατεύουν έναντι των τραυματισμών και διασφαλίζουν το καλό πάτημα.
3. Φοράτε προστατευτικά γυαλιά ή γυαλιά ασφαλείας.

#### Ηλεκτρική ασφάλεια και ασφάλεια μπαταρίας

1. Να αποφεύγετε τα επικίνδυνα περιβάλλοντα. Να μην χρησιμοποιήσετε το εργαλείο σε υγρές ή νοτιές περιοχές και μην το εκθέτετε στην βροχή. Αν εισέλθει νερό στο εργαλείο, αυξάνεται ο κίνδυνος πρόκλησης ηλεκτροπληξίας.
2. Επαναφορτίστε μόνο με τον φορτιστή που καθορίζεται από τον κατασκευαστή. Ένας φορτιστής που είναι κατάλληλος για ένα τύπο κασέτας μπαταρίας μπορεί να προκαλέσει τον κίνδυνο φωτιάς εάν χρησιμοποιηθεί σε ένα άλλο τύπο κασέτας μπαταρίας.
3. Χρησιμοποιήστε τα ηλεκτρικά εργαλεία μόνο με ειδικά καθορισμένες κασέτες μπαταριών. Η χρήση οποιοδήποτε άλλων κασέτων μπαταριών μπορεί να δημιουργήσει τον κίνδυνο τραυματισμού και πυρκαγιάς.
4. Όταν η κασέτα μπαταρίας δεν χρησιμοποιείται, φυλάξτε την μακριά από άλλα μεταλλικά αντικείμενα, όπως συνδετήρες, νομίσματα, κλειδιά, καρφιά, βίδες ή άλλα μικρά μεταλλικά αντικείμενα, τα οποία μπορούν να δημιουργήσουν σύνδεση από τον ένα πόλο στον άλλο. Το βραχυκύκλωμα των ακροδεκτών της μπαταρίας μπορεί να προκαλέσει εγκαύματα ή πυρκαγιά.
5. Σε ακραίες συνθήκες μπορεί να πεταχτεί έξω το υγρό της μπαταρίας. Αποφύγετε την επαφή μαζί του. Εάν συμβεί τυχαία επαφή, ξεπλύνετε με νερό. Εάν το υγρό έρθει σε επαφή με τα μάτια, ζητήστε ιατρική βοήθεια. Υγρό που εκτοξεύεται από την μπαταρία μπορεί να προκαλέσει ερεθισμό ή εγκαύματα.
6. Μην απορρίπτετε την μπαταρία(ες) σε εστία φωτιάς. Το στοιχείο μπορεί να εκραγεί. Ελέγξτε τους τοπικούς κώδικες για πιθανές ειδικές οδηγίες απόρριψης.
7. Μην ανοίξετε ή κομματιάσετε τη μπαταρία(ες). Ο απελευθερωμένος ηλεκτρολύτης προκαλεί διάβρωση και μπορεί να προκαλέσει βλάβη στα μάτια ή στο δέρμα. Μπορεί να είναι τοξικός σε περίπτωση κατάποσης.

#### Θέτοντας σε λειτουργία το εργαλείο (Εικ.3)

1. Φροντίστε να μην υπάρχουν παιδιά ή άλλα άτομα σε απόσταση εργασίας 15 μέτρων (50 πόδια), επίσης δώστε προσοχή στα οποιαδήποτε ζώα μέσα στην περιοχή εργασίας. Διαφορετικά σταματήστε τη χρήση του εργαλείου.
2. Πριν από τη χρήση ελέγχετε πάντοτε ότι το εργαλείο είναι ασφαλές για εργασία. Ελέγξτε την ασφάλεια του κοπτικού εργαλείου και το προφυλακτήρα και τη σκανδάλη διακόπτης/μοχλό για την εύκολη και σωστή λειτουργία του. Ελέγξτε τα χερούλια ώστε να είναι καθαρά και ξηρά και δοκιμάστε τη λειτουργία της εκκίνησης/διακοπής του διακόπτη.
3. Ελέγξτε για την ύπαρξη φθαρμένων μερών πριν από την περαιτέρω χρήση του εργαλείου. Θα πρέπει να ελέγξετε προσεκτικά για τυχόν ύπαρξη

ζημιά στον προφυλακτήρα ή σε άλλα εξάρτημα για να καθορίσετε ότι θα λειτουργήσουν σωστά και θα πραγματοποιήσουν την προοριζόμενη λειτουργία τους. Ελέγξτε την ευθυγράμμιση των κινούμενων μερών, την στερέωση των κινούμενων μερών, το σπάσιμο εξαρτημάτων, τη στερέωση και οποιαδήποτε άλλη συνθήκη που ενδεχομένως να επηρεάσει τη λειτουργία του εργαλείου. Ένας προφυλακτήρας ή άλλο εξάρτημα με ζημιά θα πρέπει να επισκευαστεί ή να αντικατασταθεί σε εξουσιοδοτημένο κέντρο σέρβις εκτός εάν δηλώνεται διαφορετικά στο παρόν εγχειρίδιο.

4. Ενεργοποιήστε τον κινητήρα μόνο όταν τα χέρια και τα πόδια βρίσκονται μακριά από το κοπτικό εργαλείο.
5. Πριν το ξεκίνημα, βεβαιωθείτε ότι το κοπτικό εργαλείο δεν βρίσκεται σε επαφή με σκληρά αντικείμενα όπως κλαδιά, πέτρες κτλ επειδή το κοπτικό εργαλείο θα περιστραφεί κατά την εκκίνηση.

#### Μέθοδος λειτουργίας

1. Ποτέ μη λειτουργείτε το μηχάνημα με προφυλακτήρες που έχουν φθορά ή αφαιρεθεί.
2. Χρησιμοποιείτε το εργαλείο μόνο σε συνθήκες καλού φωτισμού και ορατότητας. Κατά τη διάρκεια της εποχής του χειμώνα δώστε προσοχή στις περιοχές που είναι υγρές και γλιστρούν, στον πάγο και στο χιόνι (κίνδυνος ολισθηρότητας). Πάντοτε να έχετε ένα ασφαλές πάτημα.
3. Δώστε προσοχή ώστε να μην τραυματιστείτε στα χέρια ή στα πόδια από το κοπτικό εργαλείο.
4. Κρατάτε πάντοτε τα χέρια και τα πόδια σας μακριά από τα κοπτικά μέσα και ιδιαίτερα κατά την ενεργοποίηση του κινητήρα.
5. Ποτέ μην κόβετε επάνω από το ύψος της μέσης σας.
6. Ποτέ να μην λειτουργείτε το εργαλείο όταν είστε ανεβασμένοι πάνω σε σκάλα.
7. Ποτέ να μην εργάζεστε πάνω σε ασταθείς επιφάνειες.
8. Μην τεντώνετε υπερβολικά. Να στέκεστε πάντοτε σταθερά και ισοροπημένα.
9. Αφαιρέστε την άμμο, τις πέτρες, τα καρφιά κτλ που βρίσκονται μέσα στο εύρος της περιοχής εργασίας. Ξένα σωματίδια μπορούν να προκαλέσουν βλάβη στο κοπτικό εργαλείο και η εκτόξευσή τους μπορεί να προκαλέσει σοβαρό τραυματισμό.
10. Εάν το κοπτικό εργαλείο χτυπήσει πέτρες ή άλλα σκληρά αντικείμενα, αμέσως κλείστε τον κινητήρα και επιθεωρήστε το κοπτικό εργαλείο.
11. Πριν το ξεκίνημα της κοπής, το κοπτικό εργαλείο θα πρέπει να έχει αποκτήσει την πλήρη ταχύτητα λειτουργίας.
12. Κατά την χρήση, πάντοτε να κρατάτε το εργαλείο γερά με τα δυο σας χέρια. Ποτέ να μην κρατάτε το εργαλείο με το ένα χέρι κατά τη χρήση. Πάντοτε να έχετε ένα ασφαλές πάτημα.
13. Όλος ο προστατευτικός εξοπλισμός όπως οι προφυλακτήρες που παρέχονται με το εργαλείο πρέπει να χρησιμοποιείται κατά τη λειτουργία.
14. Εκτός από την περίπτωση της έκτακτης ανάγκης, ποτέ μην ρίξετε ή πετάξετε το εργαλείο στο έδαφος

επειδή αν το κάνετε αυτό μπορεί να προκληθεί σοβαρή ζημιά στο εργαλείο.

15. Ποτέ να μην σύρετε το εργαλείο στο έδαφος όταν μετακινήσετε από ένα μέρος στο άλλο, θα προκληθεί ζημιά στο εργαλείο αν μετακινήσει με αυτόν τον τρόπο.
16. Πάντοτε να αφαιρείτε τη μπαταρία από το εργαλείο:
  - όποτε αφήνετε το εργαλείο χωρίς επίβλεψη,
  - πριν από το ξεμπλοκάρισμα,
  - πριν από τον έλεγχο, την συντήρηση ή την εκτέλεση εργασίας πάνω στο εργαλείο,
  - πριν κάνετε οποιαδήποτε προσαρμογή, αλλαγή εξαρτημάτων ή αποθήκευση,
  - όποτε το εργαλείο αρχίζει να δονείται με αφύσικο τρόπο,
  - όποτε μεταφέρετε το εργαλείο.
17. Μην ασκείτε δύναμη στο εργαλείο. Θα πραγματοποιήσει την εργασία καλύτερα και με μικρότερο ρίσκο τραυματισμού στο βαθμό για τον οποίο έχει σχεδιαστεί.

#### Οδηγίες συντήρησης

1. Η κατάσταση του κοπτικού εργαλείου, των προστατευτικών συσκευών και του μιάντα ώμου θα πρέπει να ελέγχεται πριν από την έναρξη της εργασίας.
2. Κλείστε τον κινητήρα και αφαιρέστε την μπαταρία πριν την εκτέλεση της συντήρησης, κατά την αντικατάσταση του κοπτικού εργαλείου ή κατά τον καθαρισμό του εργαλείου.
3. Μετά τη χρήση, αποσυνδέστε την κασέτα μπαταρίας από το μηχάνημα και ελέγξτε για ύπαρξη τυχόν φθοράς.
4. Ελέγξτε για την ύπαρξη ξεσφιγμένων σφικτήρων και εξαρτημάτων που παρουνσιάζουν φθορά όπως ρωγμές στο μέσον του κοπτικού εργαλείου.
5. Όταν δεν χρησιμοποιείτε το εργαλείο, θα πρέπει να το αποθηκεύετε σε ένα στεγνό μέρος που είναι κλειδωμένο ή μη προσβάσιμο στα παιδιά.
6. Χρησιμοποιήστε μόνο τα συνιστώμενα από τον κατασκευαστή ανταλλακτικά και αξεσουάρ.
7. Πάντοτε να διασφαλίζετε ότι οι οπές εξαερισμού δεν είναι μπλοκαρισμένες από θραύσματα.
8. Επιθεωρείτε και συντηρείτε το εργαλείο τακτικά, ειδικά πριν/μετά την χρήση. Η επιδιόρθωση του εργαλείου πρέπει να γίνεται μόνο από ένα εξουσιοδοτημένο κέντρο σέρβις.
9. Να διατηρείτε τα χερούλια στεγνά, καθαρά, χωρίς λάδι και γράσο.

## ΦΥΛΑΞΤΕ ΑΥΤΕΣ ΤΙΣ ΟΔΗΓΙΕΣ.

### ⚠ ΠΡΟΕΙΔΟΠΟΙΗΣΗ:

ΜΗΝ επιτρέψετε στη βολικότητα ή στην εξοικειώσή σας με το προϊόν (που αποκτήθηκε από επανειλημμένη χρήση) να αντικαταστήσει την αυστηρή προσήλωση στους κανόνες ασφάλειας του εν λόγω προϊόντος. Η ΛΑΝΘΑΣΜΕΝΗ ΧΡΗΣΗ ή η μη τήρηση των κανόνων ασφαλείας που διατυπώνονται στο παρόν εγχειρίδιο οδηγίων μπορεί να προκαλέσει σοβαρό τραυματισμό.



# ΣΗΜΑΝΤΙΚΕΣ ΟΔΗΓΙΕΣ ΑΣΦΑΛΕΙΑΣ

ENC011-1

## ΓΙΑ ΤΗΝ ΚΑΣΕΤΑ ΜΠΑΤΑΡΙΑΣ

1. Πριν χρησιμοποιήσετε την κασέτα μπαταρίας, διαβάστε όλες τις οδηγίες και τις ενδείξεις προφύλαξης στο (1) φορτιστή μπαταρίας, (2) στην μπαταρία και (3) στο προϊόν στο οποίο χρησιμοποιείται η μπαταρία.
  2. Μην αποσυναρμολογήσετε την κασέτα μπαταρίας.
  3. Αν ο χρόνος λειτουργίας της μπαταρίας είναι υπερβολικά σύντομος, διακόψτε αμέσως τη λειτουργία. Αν συνεχίσετε, μπορεί να επέλθει ο κίνδυνος υπερθέρμανσης, πιθανών εγκαυμάτων και ακόμη έκρηξης.
  4. Αν μπει στα μάτια σας ηλεκτρολύτης, ξεπλύνετε με καθαρό νερό και αναζητήστε αμέσως ιατρική βοήθεια. Μπορεί να χάσετε την όρασή σας.
  5. Μην βραχυκυκλώνετε την κασέτα μπαταρίας:
    - (1) Μην αγγίζετε τους ακροδέκτες με αγώγιμο υλικό.
    - (2) Μην αποθηκεύετε την κασέτα μπαταρίας σε δοχείο με άλλα μεταλλικά αντικείμενα, όπως καρφιά, νομίσματα, κτλ.
    - (3) Μην εκθέτετε την κασέτα μπαταρίας σε νερό ή βροχή.
- Αν βραχυκυκλωθεί η μπαταρία, μπορεί να προκληθεί μεγάλη ροή ηλεκτρικού ρεύματος, υπερθέρμανση, πιθανά εγκαύματα και ακόμη και κατάρρευση.
6. Μην αποθηκεύετε το εργαλείο και την κασέτα μπαταρίας σε μέρη όπου η θερμοκρασία μπορεί να φτάσει ή να ξεπεράσει τους 50°C (122°F).
  7. Μην αποπερφώνετε την κασέτα μπαταρίας ακόμη κι αν παρουσιάζει σοβαρή ζημιά ή είναι εντελώς φθαρμένη. Η κασέτα μπαταρίας μπορεί να εκραγεί στη φωτιά.
  8. Να προσέχετε να μη σας πέσει η μπαταρία και να μη συγκρουστεί με κάποιο αντικείμενο.
  9. Μην χρησιμοποιείτε μια μπαταρία που έχει υποστεί βλάβη.
  10. Ακολουθήστε τους τοπικούς κανονισμούς σχετικά με την απόρριψη της μπαταρίας.

## ΦΥΛΑΞΤΕ ΑΥΤΕΣ ΤΙΣ ΟΔΗΓΙΕΣ.

**⚠ ΠΡΟΣΟΧΗ:** Χρησιμοποιήστε μόνο αυθεντικές μπαταρίες της Makita/Dolmar.

Η χρήση μη αυθεντικών μπαταριών της Makita/Dolmar ή μπαταριών που έχουν τροποποιηθεί, μπορεί να οδηγήσει στην έκρηξη της μπαταρίας προκαλώντας πυρκαγιές, σωματική βλάβη και ζημιά. Θα ακυρώσει επίσης την εγγύηση της Makita/Dolmar για το εργαλείο και τον φορτιστή της Makita/Dolmar.

## Συμβουλές για τη διατήρηση της μέγιστης διάρκειας ζωής της μπαταρίας

1. Να φορτίζετε την κασέτα μπαταρίας πριν αποφορτιστεί εντελώς. Πάντοτε να διακόπτετε τη λειτουργία του εργαλείου και να φορτίζετε την κασέτα μπαταρίας όταν παρατηρείται μειωμένη ισχύς του εργαλείου.

2. Ποτέ μην επαναφορτίζετε μια πλήρως φορτισμένη κασέτα μπαταρίας. Αν υπερφορτίσετε την μπαταρία, μειώνεται η ωφέλιμη διάρκεια ζωής της.
3. Να φορτίζετε την κασέτα μπαταρίας σε θερμοκρασία δωματίου, στους 10°C - 40°C (50°F - 104°F). Αν η κασέτα μπαταρίας είναι θερμή, αφήστε την να ψυχθεί πριν τη φορτίσετε.
4. Φορτίστε την κασέτα μπαταρίας εάν δεν πρόκειται να την χρησιμοποιήσετε για μεγάλη χρονική περίοδο (περισσότερους από έξι μήνες).

## ΠΕΡΙΓΡΑΦΗ ΕΞΑΡΤΗΜΑΤΩΝ (Εικ. 4)

### ΠΕΡΙΓΡΑΦΗ ΛΕΙΤΟΥΡΓΙΑΣ

#### ⚠ ΠΡΟΕΙΔΟΠΟΙΗΣΗ:

- Να βεβαιώνετε πάντοτε ότι έχετε σβήσει το εργαλείο και έχετε βγάλει την κασέτα μπαταρίας πριν ρυθμίσετε ή ελέγξετε κάποια λειτουργία του εργαλείου. Αν δεν σβήσετε το εργαλείο και δεν αφαιρέσετε την κασέτα μπαταρίας από το εργαλείο μπορεί να προκληθεί σοβαρός προσωπικός τραυματισμός από τυχαία εκκίνηση.

### Τοποθέτηση ή αφαίρεση της κασέτας μπαταρίας (Εικ. 5)

#### ⚠ ΠΡΟΣΟΧΗ:

- Πάντοτε να απενεργοποιείτε το εργαλείο πριν από την τοποθέτηση ή την αφαίρεση της κασέτας μπαταρίας.
- Κρατήστε το εργαλείο και την κασέτα μπαταρίας γερά κατά την τοποθέτηση ή την αφαίρεση της κασέτας μπαταρίας. Εάν δεν κρατήσετε γερά το εργαλείο και την κασέτα μπαταρίας μπορεί να γλιστρήσουν από τα χέρια σας και να προκληθεί ζημιά στο εργαλείο και στην κασέτα μπαταρίας αλλά και προσωπικός τραυματισμός.

Για να βγάλετε την κασέτα μπαταρίας, σύρετε την από το εργαλείο σέρνοντας το κουμπί στο μπροστινό μέρος της κασέτας.

Για να τοποθετήσετε την κασέτα μπαταρίας, ευθυγραμμίστε τη γλωττίδα της κασέτας μπαταρίας με την εγκοπή στο περίβλημα και σύρετε τη στη θέση της. Τοποθετήστε την έως το τέρμα, δηλαδή έως όπου ασφαλίσει στη θέση της και ακουστεί ένας χαρακτηριστικός ήχος κλικ. Αν μπορείτε να δείτε την κόκκινη ένδειξη στην πάνω πλευρά του κουμπιού, η μπαταρία δεν είναι πλήρως ασφαλισμένη.

#### ⚠ ΠΡΟΣΟΧΗ:

- Πάντοτε να τοποθετείτε πλήρως την κασέτα μπαταρίας για να μη φαίνεται η κόκκινη ένδειξη. Σε αντίθετη περίπτωση, μπορεί να πέσει κατά λάθος από το εργαλείο και να τραυματίσει εσάς ή κάποιον παρευρισκόμενο.
- Μην εισάγετε με τη βία την κασέτα μπαταρίας. Αν η κασέτα δεν ολισθαίνει με ευκολία, δεν την εισαγάγετε σωστά.

#### ΣΗΜΕΙΩΣΗ:

- Το εργαλείο δεν λειτουργεί με μόνο μια κασέτα μπαταρίας.

## Σύστημα προστασίας εργαλείου/ μπαταρίας

Το εργαλείο είναι εφοδιασμένο με ένα σύστημα προστασίας εργαλείου/μπαταρίας. Αυτό το σύστημα διακόπτει αυτόματα το ρεύμα στον κινητήρα για να παρατηρείται η διάρκεια ζωής του εργαλείου και της μπαταρίας.

Το εργαλείο θα σταματήσει αυτόματα κατά τη λειτουργία εάν το εργαλείο ή η μπαταρία βρεθούν σε μια από τις παρακάτω συνθήκες. Σε ορισμένες περιπτώσεις ανάβουν οι δείκτες.

### Προστασία υπερφόρτωσης



015451

Εάν η συσκευή είναι υπερφορτωμένη από εγκλωβισμένα χόρτα ή άλλες ακαθαρσίες, το εργαλείο σταματά αυτόματα και οι δείκτες αναβοσβήνουν. Στην περίπτωση αυτή, σβήστε το εργαλείο και σταματήστε την εφαρμογή που προκάλεσε την υπερφόρτωση του εργαλείου. Στη συνέχεια ενεργοποιήστε το εργαλείο για να ξαναρχίσετε πάλι.

### Προστασία υπερφόρτωσης για το εργαλείο

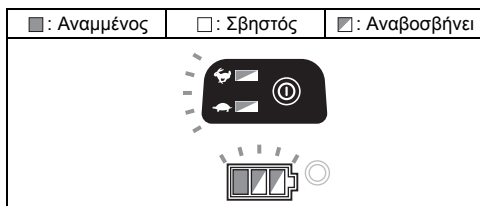

015401

Όταν το εργαλείο έχει υπερθερμανθεί, το εργαλείο σταματά αυτόματα και τα και ο δείκτης της μπαταρίας αναβοσβήνει για 60 δευτερόλεπτα. Στην περίπτωση αυτή, αφήστε το εργαλείο να κρυώσει πριν ενεργοποιήσετε ξανά το εργαλείο.

### Προστασία έναντι της υπερ-εκφόρτισης

Όταν η χωρητικότητα της μπαταρίας είναι χαμηλή, το εργαλείο σταματά αυτόματα. Εάν το προϊόν δεν λειτουργεί ακόμη και όταν λειτουργήσουν οι διακόπτες, αφαιρέστε τις μπαταρίες από το εργαλείο και φορτίστε τις μπαταρίες.

## Ένδειξη εναπομένουσας χωρητικότητας της μπαταρίας

(Μόνο για τις κασέτες μπαταρία με "B" στο τέλος του αριθμού μοντέλου.) (Εικ. 6)

Πατήστε το κουμπί ελέγχου στην κασέτα μπαταρίας για να εμφανιστεί η υπολειπόμενη χωρητικότητα της μπαταρίας. Οι ενδεικτικές λυχνίες θα ανάψουν για μερικά δευτερόλεπτα.

Ενδεικτικές λυχνίες			Εναπομένουσα χωρητικότητα
Αναμμένες	<input type="checkbox"/> Σβηστές	Αναβοσβήνουν	
			75% έως 100%
			50% έως 75%
			25% έως 50%
			0% έως 25%
			Φορτίστε τη μπαταρία.
			Η μπαταρία μπορεί να δυσλειτουργεί.

015658

### ΣΗΜΕΙΩΣΗ:

- Ανάλογα με τις συνθήκες χρήσης και τη θερμοκρασία περιβάλλοντος, η ένδειξη μπορεί να διαφέρει ελαφρώς από την πραγματική χωρητικότητα.

### Ένδειξη εναπομένουσας χωρητικότητας μπαταρίας (Εξαρτάται από τη χώρα) (Εικ. 7)

Πατήστε το κουμπί ελέγχου ώστε οι δείκτες της μπαταρίας να δείχνουν τις εναπομένουσες χωρητικότητες της μπαταρίας. Οι δείκτες της μπαταρίας αντιστοιχούν στην κάθε μπαταρία.

### Ένδειξη της εναπομένουσας χωρητικότητας της μπαταρίας

Κατάσταση δείκτη μπαταρίας			Εναπομένουσα ισχύς μπαταρίας
<input checked="" type="checkbox"/> : Αναμμένος	<input type="checkbox"/> : Σβηστός	: Αναβοσβήνει	
			50% - 100%
			20% - 50%
			0% - 20%
			Φορτίστε την μπαταρία

015452

## Δράση διακόπτη ρεύματος

### ⚠ ΠΡΟΕΙΔΟΠΟΙΗΣΗ:

- Πριν την τοποθέτηση της κασέτας μπαταρίας στο εργαλείο, πάντοτε να ελέγχετε ότι η σκανδάλη-διακόπτης ενεργοποιείται κανονικά και επιστρέφει στη θέση "OFF" όταν την αφήνετε. Η λειτουργία ενός εργαλείου με έναν διακόπτη που δεν ενεργοποιείται

σωστά μπορεί να οδηγήσει στην απώλεια του ελέγχου και το σοβαρό προσωπικό τραυματισμό.

Πατήστε και κρατήστε πατημένο το κύριο κουμπί τροφοδοσίας για μερικά δευτερόλεπτα για να ενεργοποιήσετε τη συσκευή.

Για να απενεργοποιήσετε το εργαλείο, πατήστε και κρατήστε πατημένο το κύριο κουμπί τροφοδοσίας και πάλι. **(Εικ. 8)**

Για να μην τραβηχτεί η σκανδάλη διακόπτης κατά λάθος, υπάρχει ένας μοχλός απασφάλισης.





Για να εκκινήσετε το εργαλείο, πιάστε την πίσω χειρολαβή (ο μοχλός απασφάλισης ελευθερώνεται με το πιάσιμο) και, στη συνέχεια, τραβήξτε τη σκανδάλη-διακόπτης. Για να ξεκινήσετε το εργαλείο, απλώς αφήστε την σκανδάλη-διακόπτης. **(Εικ. 9)**

#### ΣΗΜΕΙΩΣΗ:

- Το εργαλείο ενεργοποιείται αυτόματα μόλις αφεθεί μόνο του ένα λεπτό χωρίς καμία λειτουργία.

### Ρύθμιση ταχύτητας (Εικ. 8)

Μπορείτε να ρυθμίσετε την ταχύτητα του εργαλείου χτυπώντας το κύριο κουμπί τροφοδοσίας.

Κάθε φορά που πατάτε το κύριο κουμπί τροφοδοσίας, ανάβει ο δείκτης  ή ο δείκτης .  πρόκειται για υψηλή ταχύτητα και  χαμηλή ταχύτητα.

### Κουμπί αντιστροφής για εξαγωγή υπολειμμάτων

#### ⚠️ ΠΡΟΕΙΔΟΠΟΙΗΣΗ:

- **Απενεργοποιήστε τη συσκευή και αφαιρέστε την κασέτα μπαταρίας πριν αφαιρέσετε τα μπλεγμένα χόρτα και υπολείμματα, τα οποία δεν μπορεί να αφαιρέσει η αντίστροφη λειτουργία περιστροφής.** Αν δεν σβήσετε το εργαλείο και δεν αφαιρέσετε την κασέτα μπαταρίας από το εργαλείο μπορεί να προκληθεί σοβαρός προσωπικός τραυματισμός από τυχαία εκκίνηση.

Το εργαλείο αυτό διαθέτει κουμπί αντιστροφής για να αλλάζετε την κατεύθυνση περιστροφής. Προορίζεται μόνο για την αφαίρεση των χόρτων και των υπολειμμάτων που είναι εγκλωβισμένα στο εργαλείο. **(Εικ. 10)**

Για να αντιστρέψετε την περιστροφή, πατήστε το κουμπί αντιστροφής και τραβήξτε τη σκανδάλη όταν σταματήσει η κεφαλή του εργαλείου. Ο λαμπτήρας ρεύματος αναβοσβήνει και η κεφαλή του εργαλείου περιστρέφεται προς την αντίθετη κατεύθυνση όταν τραβάτε την σκανδάλη-διακόπτης.

Για να επιστρέψετε στην κανονική περιστροφή, αφήστε τη σκανδάλη και περιμένετε έως ότου σταματήσει η κεφαλή της συσκευής.

#### ΣΗΜΕΙΩΣΗ:

- Κατά την αντίστροφη περιστροφή, το εργαλείο λειτουργεί μόνο για μια σύντομη χρονική περίοδο και μετά αυτόματα απενεργοποιείται.
- Μόλις η συσκευή σταματήσει, η περιστροφή επιστρέφει στην κανονική κατεύθυνση όταν ξεκινήσετε ξανά το εργαλείο.
- Αν πατήσετε το κουμπί αντιστροφής όταν ακόμη περιστρέφεται η κεφαλή του εργαλείου, το εργαλείο σταματά και είναι έτοιμο για την αντίθετη περιστροφή.

### Νάιλον κοπτική κεφαλή (προαιρετικό αξεσουάρ)

#### ΕΙΔΟΠΟΙΗΣΗ:

- Η τροφοδοσία με κτύπημα δεν θα λειτουργήσει σωστά εάν η κεφαλή δεν περιστρέφεται. **(Εικ. 11)** Η νάιλον κοπτική κεφαλή είναι μια κοπτική κεφαλή διπλής μεσινέζας με ένα μηχανισμό πρόσκρουσης & τροφοδοσίας.

Για να προκληθεί η τροφοδοσία της νάιλον μεσινέζας, η κοπτική κεφαλή πρέπει να κτυπηθεί έναντι του εδάφους όταν περιστρέφεται.

#### ΣΗΜΕΙΩΣΗ:

Εάν η νάιλον μεσινέζα δεν τροφοδοτείται με το χτύπημα της κεφαλής, επανατυλίξτε/αντικαταστήστε τη νάιλον μεσινέζα ακολουθώντας τις διαδικασίες που περιγράφονται στην ενότητα "Συντήρηση".

### ΣΥΝΑΡΜΟΛΟΓΗΣΗ

#### ⚠️ ΠΡΟΕΙΔΟΠΟΙΗΣΗ:

- **Να βεβαιώνετε πάντοτε ότι έχετε σβήσει το εργαλείο και έχετε βγάλει την κασέτα μπαταρίας πριν εκτελέσετε οποιαδήποτε εργασία σε αυτό.** Αν δεν σβήσετε το εργαλείο και δεν αφαιρέσετε την κασέτα μπαταρίας από το εργαλείο μπορεί να προκληθεί σοβαρός προσωπικός τραυματισμός από τυχαία εκκίνηση.
- **Ποτέ να μην ξεκινάτε το εργαλείο εκτός και αν είναι πλήρως συναρμολογημένο.** Αν το εργαλείο είναι μερικώς συναρμολογημένο τότε μπορεί να προκληθεί σοβαρός προσωπικός τραυματισμός από τυχαία εκκίνηση.

### Τοποθέτηση της λαβής (Εικ. 12)

Τοποθετήστε τη λαβή πάνω στον σωλήνα και σφίξτε τη με δυο εξάγωνα μπουλόνια. Βεβαιωθείτε ότι η λαβή βρίσκεται μακρύτερα από τον αναρτήρα.

### Τοποθέτηση του προφυλακτήρα

#### ⚠️ ΠΡΟΕΙΔΟΠΟΙΗΣΗ:

- **Ποτέ να μην λειτουργήσετε το εργαλείο χωρίς τον προφυλακτήρα που δείχνεται στην θέση του.** Αν δεν το κάνετε αυτό, μπορεί να προκληθεί σοβαρός προσωπικός τραυματισμός.

#### ⚠️ ΠΡΟΣΟΧΗ:

- Φροντίστε να μην τραυματιστείτε πάνω στον κόφτη κόβοντας τη νάιλον μεσινέζα.

Ευθυγραμμίστε το σφινκίτσα του σωλήνα με το προστατευτικό. Και σφίξτε τα με βίδες. **(Εικ. 13)**

### Τοποθέτηση της νάιλον κοπτικής κεφαλής ή της πλαστικής λάμας (προαιρετικό αξεσουάρ)

#### ⚠️ ΠΡΟΣΟΧΗ:

- **Εάν κατά τη λειτουργία η νάιλον κοπτική κεφαλή/πλαστική λάμα κτυπήσει κατά λάθος ένα βράχο ή ένα σκληρό αντικείμενο, σταματήστε αμέσως το εργαλείο και επιθεωρήστε το για ύπαρξη ζημιάς.** Εάν πάθει ζημιά η νάιλον κοπτική κεφαλή/πλαστική λάμα, αντικαταστήστε την αμέσως. Η

χρήση μιας νάιλον κοπτικής κεφαλής που έχει υποστεί ζημιά μπορεί να προκαλέσει σοβαρό προσωπικό τραυματισμό.

#### ΕΙΔΟΠΟΙΗΣΗ:

- Φροντίστε να χρησιμοποιήσετε μια αυθεντική νάιλον κοπτική κεφαλή/πλαστική λάμα της Dolmar.
- Αναποδογυρίστε το εργαλείο ώστε να μπορείτε εύκολα να αντικαταστήσετε τη νάιλον κοπτική κεφαλή.
- Εισαγάγετε το εξάγωνο κλειδί μέσα στην τρύπα στο περιβλήμα του μοτέρ και περιστρέψτε τη ροδέλα υποδοχής έως ότου να κλειδώσει με το εξάγωνο κλειδί. Τοποθετήστε την νάιλον κοπτική κεφαλή/πλαστική λάμα πάνω στον άξονα που διαθέτει σπείρωμα και σφίξτε την περιστρέφοντας την δεξιόστροφα. Αφαιρέστε το εξαγωνικό κλειδί. **(Εικ. 14 και 15)**
- Για να αφαιρέσετε την νάιλον κοπτική κεφαλή/πλαστική λάμα, περιστρέψτε την αριστερόστροφα καθώς κρατάτε τη ροδέλα υποδοχής με το εξαγωνικό κλειδί.

#### Αποθήκευση εξάγωνου κλειδιού (Εικ. 16)

Όταν δεν χρησιμοποιείτε το εξάγωνο κλειδί, αποθηκεύστε το, όπως δείχνεται, για να μην το χάσετε.

## ΛΕΙΤΟΥΡΓΙΑ

### Σωστός χειρισμός του μηχανήματος

#### Σωστή θέση (Εικ. 17)

##### ⚠️ ΠΡΟΕΙΔΟΠΟΙΗΣΗ:

- **Τοποθετείτε πάντα το εργαλείο στη δεξιά σας πλευρά.** Η σωστή τοποθέτηση του εργαλείου σας παρέχει τον πλήρη έλεγχο και θα ελαττώσει τον κίνδυνο σοβαρού προσωπικού τραυματισμού που προκαλείται από το κλώτσημα.
- **Δώστε μεγάλη προσοχή για να διατηρήσετε πάντοτε τον έλεγχο του εργαλείου. Μην επιτρέψετε στο εργαλείο να εκτραπεί προς τα εσάς ή προς τον οποιονδήποτε στην περιοχή εργασίας.** Αν δεν το κάνετε αυτό, το εργαλείο μπορεί να προκαλέσει σοβαρό τραυματισμό στους παρευρισκόμενους και στον χειριστή.

## ΣΥΝΤΗΡΗΣΗ

##### ⚠️ ΠΡΟΕΙΔΟΠΟΙΗΣΗ:

- **Να βεβαιώνετε πάντοτε ότι έχετε σβήσει το εργαλείο και έχετε βγάλει την κασέτα μπαταρίας πριν εκτελέσετε οποιαδήποτε εργασία ελέγχου ή συντήρησης σε αυτό.** Αν δεν σβήσετε το εργαλείο και δεν αφαιρέσετε την κασέτα μπαταρίας από το εργαλείο μπορεί να προκληθεί σοβαρός προσωπικός τραυματισμός από τυχαία εκκίνηση.

#### ΕΙΔΟΠΟΙΗΣΗ:

Μην χρησιμοποιήσετε βενζίνη, βενζόλη, διαλυτικό, αλκοόλη ή κάτι παρόμοιο. Μπορεί να προκληθεί αποχρωματισμός, παραμόρφωση ή ρωγμές.

#### Αντικατάσταση της νάιλον μεσινέζα

##### ⚠️ ΠΡΟΕΙΔΟΠΟΙΗΣΗ:

- **Ποτέ μην χρησιμοποιήσετε μεταλλικό καλώδιο, σχοινί ή κάτι παρόμοιο.** Χρησιμοποιήστε μόνο τη συνιστώμενη νάιλον μεσινέζα, διαφορετικά μπορεί να

προκληθεί ζημιά στο εργαλείο, με αποτέλεσμα το σοβαρό τραυματισμό.

- **Φροντίστε ώστε το κάλυμμα της νάιλον κοπτικής κεφαλής να είναι στερεωμένο κατάλληλα στη θήκη όπως περιγράφεται παρακάτω.** Αν δεν ασφαλίσετε κατάλληλα το κάλυμμα, μπορεί να προκληθεί η εκτόξευση της νάιλον κοπτικής κεφαλής προκαλώντας σοβαρό προσωπικό τραυματισμό.

Αφαιρέστε το κάλυμμα από την υποδοχή πιέζοντας τα δυο μάνταλα που είναι δυο τμήματα με εγκοπή απέναντι το ένα από το άλλο στην πλευρά του περιβλήματος. **(Εικ. 18)** Κόψτε τη νάιλον μεσινέζα στα 3 m. Διπλώστε τη κοπτική μεσινέζα σε δυο μισά, αφήστε το ένα μισό μακρύτερο κατά 80-100 mm από το άλλο. **(Εικ. 19)**

Αγκιστρώστε το κέντρο της καινούργιας νάιλον μεσινέζας στην εγκοπή στο κέντρο του καρουλιού ανάμεσα στα 2 κανάλια που παρέχονται για τη νάιλον μεσινέζα. Τυλίξτε και τα δυο άκρα καλά γύρω από το καρούλι προς τη διεύθυνση που δείχνεται πάνω στην κεφαλή για δεξιόστροφη κατεύθυνση που υποδεικνύεται από το RH. **(Εικ. 20)**

Τυλίξτε γύρω όλο το νήμα εκτός από ένα μήκος 100 mm, αφήνοντας προσωρινά τα αγκιστρωμένα άκρα μέσα στην εγκοπή στο πλάι του καρουλιού. **(Εικ. 21)**

Στερεώστε το καρούλι πάνω στο κάλυμμα έτσι ώστε οι αυλακώσεις και οι προεξοχές στο καρούλι να ταιριάζουν με αυτές στο κάλυμμα. Τώρα, απαγκιστρώστε τα άκρα της μεσινέζας από την προσωρινή τους θέση και περάστε τις μεσινέζες μέσα στα οφθαλμίδια για να βγουν έξω από το κάλυμμα. **(Εικ. 22)**

Ταιριάστε την προεξοχή στην κάτω πλευρά του καλύμματος με τις εγκοπές των οφθαλμιδίων. Στη συνέχεια στρώστε το κάλυμμα καλά πάνω στη θήκη για το ασφαλίσετε. Φροντίστε ώστε τα μάνταλα να εκτείνονται πλήρως πάνω στο κάλυμμα. **(Εικ. 23)**

#### Αντικατάσταση της λάμας από την πλαστική λάμα (Εικ. 24)

Αντικαταστήστε τη λάμα όταν είναι φθαρμένη ή σπασμένη.

Για την διασφάλιση της ΑΣΦΑΛΕΙΑΣ και της ΑΞΙΟΠΙΣΤΙΑΣ του προϊόντος, οι επισκευές και οι άλλες εργασίες ρύθμισης και συντήρησης πρέπει να εκτελούνται από Εξουσιοδοτημένα Κέντρα Σέρβις της Dolmar, χρησιμοποιώντας πάντοτε ανταλλακτικά εξαρτήματα της Dolmar.

## ΕΠΙΛΥΣΗ ΠΡΟΒΛΗΜΑΤΩΝ

Γριν ζητήσετε επισκευές, εκτελέστε πρώτα τον δικό σας έλεγχο. Εάν βρείτε κάποιο πρόβλημα που δεν ετεξηγήται στο εγχειρίδιο, μην προσπαθήσετε να αποσυρναρμολογήσετε τη συσκευή. Αντ' αυτού, επικοινωνήστε με τα εξουσιοδοτημένα κέντρα εξυπηρέτησης της Dolmar και πάντοτε χρησιμοποιήστε τα ανταλλακτικά της Dolmar για τις επισκευές.

Κατάσταση δυσλειτουργίας	Αιτία	Δράση
Ο κινητήρας δεν λειτουργεί.	Δεν είναι τοποθετημένη η κασέτα μπαταρίας.	Τοποθετήστε την κασέτα μπαταρίας.
	Πρόβλημα μπαταρίας (υπόταση)	Επαναφορτίστε τη μπαταρία. Εάν η επαναφόρτιση δεν είναι αποτελεσματική, αντικαταστήστε την μπαταρία.
	Το σύστημα κίνησης δεν λειτουργεί σωστά.	Απευθυνθείτε στο τοπικό σας εξουσιοδοτημένο κέντρο σέρβις για την επισκευή.
Ο κινητήρας σταματά να λειτουργεί μετά από σύντομη χρήση.	Αντίστροφη περιστροφή.	Αλλάξτε την διεύθυνση περιστροφής με το διακόπτη αναστροφής.
	Το επίπεδο φόρτισης της μπαταρίας είναι χαμηλό.	Επαναφορτίστε τη μπαταρία. Εάν η επαναφόρτιση δεν είναι αποτελεσματική, αντικαταστήστε την μπαταρία.
	Υπερθέρμανση.	Σταματήστε τη χρήση του εργαλείου και αφήστε το να κρυώσει.
Δεν επιτυγχάνει τις μέγιστες ΣΑΛ.	Η μπαταρία δεν έχει τοποθετηθεί σωστά.	Τοποθετήστε την κασέτα μπαταρίας όπως έχει περιγραφεί σε αυτόν τον οδηγό.
	Η ισχύς της μπαταρίας ελαττώνεται.	Επαναφορτίστε τη μπαταρία. Εάν η επαναφόρτιση δεν είναι αποτελεσματική, αντικαταστήστε την μπαταρία.
	Το σύστημα κίνησης δεν λειτουργεί σωστά.	Απευθυνθείτε στο τοπικό σας εξουσιοδοτημένο κέντρο σέρβις για την επισκευή.
Το κοπτικό εργαλείο δεν περιστρέφεται: Σταματήστε το μηχάνημα αμέσως!	Ένα ξένο αντικείμενο όπως ένα κλαδί έχει μπλοκάρει μεταξύ του προφυλακτήρα και της νάιλον κοπτικής κεφαλής.	Αφαιρέστε το ξένο αντικείμενο.
	Το σύστημα κίνησης δεν λειτουργεί σωστά.	Απευθυνθείτε στο τοπικό σας εξουσιοδοτημένο κέντρο σέρβις για την επισκευή.
Ανώμαλη δόνηση: Σταματήστε το μηχάνημα αμέσως!	Το ένα άκρο της νάιλον μεσινέζας έχει σπάσει.	Κτυπήστε την νάιλον κοπτική κεφαλή στο έδαφος καθώς αυτή περιστρέφεται για να προκληθεί η τροφοδοσία της μεσινέζας.
	Το σύστημα κίνησης δεν λειτουργεί σωστά.	Απευθυνθείτε στο τοπικό σας εξουσιοδοτημένο κέντρο σέρβις για την επισκευή.
Το κοπτικό εργαλείο και ο κινητήρας δεν σταματούν: Αφαιρέστε τη μπαταρία αμέσως!	Ηλεκτρική ή ηλεκτρονική δυσλειτουργία.	Αφαιρέστε την μπαταρία και απευθυνθείτε στο τοπικό σας εξουσιοδοτημένο κέντρο σέρβις για την επισκευή.

010856

## ΠΡΟΑΙΡΕΤΙΚΑ ΑΞΕΣΟΥΑΡ

### ⚠️ ΠΡΟΕΙΔΟΠΟΙΗΣΗ:

- **Μην στερεώνετε μια λάμα πάνω σε αυτό το εργαλείο, και χρησιμοποιήστε μόνο τα συνιστώμενα αξεσουάρ ή τα προσαρτήματα που αναφέρονται στο παρόν εγχειρίδιο.** Αν χρησιμοποιήσετε άλλα αξεσουάρ ή προσαρτήματα μπορεί να παρουσιαστεί κίνδυνος για πρόκληση σοβαρού προσωπικού τραυματισμού.

### ⚠️ ΠΡΟΣΟΧΗ:

- Συνιστάται η χρήση αυτών των αξεσουάρ ή εξαρτημάτων με το εργαλείο της Dolmar, όπως περιγράφεται στο παρόν εγχειρίδιο. Αν χρησιμοποιήσετε άλλα αξεσουάρ ή εξαρτήματα μπορεί να παρουσιαστεί κίνδυνος για πρόκληση τραυματισμού προσώπων. Να χρησιμοποιείτε τα αξεσουάρ και τα εξαρτήματα μόνο για το σκοπό για τον οποίο προορίζονται.

Αν χρειάζεστε κάποια βοήθεια ή περισσότερες πληροφορίες σχετικά με τα αξεσουάρ αυτά, απευθυνθείτε στο πλησιέστερο κέντρο εξυπηρέτησης της Dolmar.

- Νάιλον κοπτική κεφαλή
- Νάιλον μεσινέζα (κοπτική μεσινέζα)
- Πλαστική λάμα
- Αυθεντική μπαταρία και φορτιστής της Makita/Dolmar

### ΣΗΜΕΙΩΣΗ:

- Ορισμένα από τα στοιχεία της λίστας μπορεί να περιέχονται στη συσκευασία του εργαλείου ως κανονικά αξεσουάρ. Αυτά ενδέχεται να διαφέρουν από χώρα σε χώρα.

# TÜRKÇE (Orijinal talimatlar)

## Genel görünüm

- |                                       |                          |                            |
|---------------------------------------|--------------------------|----------------------------|
| 1. Akü                                | 10. Kırmızı gösterge     | 20. Cıvata                 |
| 2. Kilitleme mandalı                  | 11. Düğme                | 21. Misinalı kesim başlığı |
| 3. Açma/kapama düğmesi                | 12. Gösterge lambaları   | 22. Metal muhafaza         |
| 4. Güç lambası                        | 13. Kontrol düğmesi      | 23. Alıcı pul              |
| 5. Ana güç düğmesi                    | 14. Akü göstergesi       | 24. Alıyan anahtarı        |
| 6. Yön değiştirme düğmesi             | 15. En etkin kesim alanı | 25. Plastik bıçak          |
| 7. Askı                               | 16. Altıgen cıvata       | 26. Somun                  |
| 8. Sap                                | 17. Kapak                | 27. 80-100 mm              |
| 9. Koruyucu (kesici parça muhafazası) | 18. Kelepçe              |                            |
|                                       | 19. Kesici               |                            |

## TEKNİK ÖZELLİKLER

Model	AT-3735 C			
Kol tipi	Yuvarlak kol			
Yüksüz devir	5.000/6.500 dak <sup>-1</sup>			
Toplam uzunluk	1.754 mm			
Misina çapı	2,0 – 2,4 mm			
İlgili kesici parça	Misinalı kesim başlığı (P/N 197309-0)	Plastik bıçak (P/N 197188-6)	Misinalı kesim başlığı (P/N 197309-0)	Plastik bıçak (P/N 197188-6)
Kesici bıçak çapı	350 mm	255 mm	350 mm	255 mm
Anma gerilimi	D.C. 36 V			
Net ağırlık	4,0 kg	3,9 kg	4,5 kg	4,4 kg
Standart akü	BL1815N/BL1820/BL1820B		AP-183/BL1830/BL1830B/BL1840/ BL1840B/BL1850/BL1850B/BL1860B	

- Sürekli yapılan araştırma ve geliştirmelerden dolayı, burada belirtilen özellikler önceden bildirilmeksizin değiştirilebilir.
- Özellikler ve akü ülkeye göre farklılıklar gösterebilir.
- EPTA Prosedürü 01/2003 uyarınca ağırlık (akü dahil)

### Gürültü

	Ortalama ses basıncı seviyesi	Ortalama ses gücü seviyesi		İlgili standart
	L <sub>PA</sub> (dB (A))	L <sub>WA</sub> (dB (A))	Belirsizlik K (dB (A))	
Misinalı kesim başlığı	81	89	0,3	2000/14/EC
Plastik bıçak	83	92	0,3	

### Titreşim

	Sol kol		Sağ kol		İlgili standart
	a <sub>h,w</sub> (m/san <sup>2</sup> )	Belirsizlik K (m/san <sup>2</sup> )	a <sub>h,w</sub> (m/san <sup>2</sup> )	Belirsizlik K (m/san <sup>2</sup> )	
Misinalı kesim başlığı	≤ 2,5	1,5	≤ 2,5	1,5	EN50636-2-91
Plastik bıçak	≤ 2,5	1,5	≤ 2,5	1,5	

ENG901-1

- Belirtilen titreşim emisyonu değeri, standart test yöntemine göre ölçülmüştür ve makinenin diğer makinelerle karşılaştırılması için kullanılabilir.
- Belirtilen titreşim emisyonu değeri ayrıca maruziyetin ön değerlendirilmesinde de kullanılabilir.

### ⚠ UYARI:

- Elektrikli aletin gerçek kullanımı sırasında ortaya çıkacak titreşim emisyonu, aletin kullanıma şekline bağlı olarak belirtilen emisyon değerinden farklı olabilir.
- Gerçek kullanım koşullarındaki maruziyeti tahmin ederek (örneğin, aletin açılma süresine ek olarak kapalı

konuma getirildiği ve rölantide çalıştığı süreler gibi çalışma döngüsünün tüm bileşenlerini dikkate alın), kullanıcıyı korumak için gerekli güvenlik önlemlerinin alındığından emin olun.

### Simgeler

Makine için kullanılan simgeler aşağıda gösterilmiştir. Makineyi kullanmaya başlamadan önce bu simgelerin ne anlama geldiğini öğrenin.





..... Gerekli önlemleri alın ve dikkatli olun.





..... Kullanım kılavuzunu okuyun.

 Tehlikeli Sıçrayan yabancı maddelere karşı dikkatli olun.

 Makine ile etraftaki kişiler arasında en az 15 m olmalıdır.

 Başkalarının yaklaşmasına izin vermeyin.

 En az 15 m'lik bir mesafe bırakın.

 Koruyucu kask, gözlük ve kulaklık kullanın.

 Koruyucu eldiven takın.

 Altı kaymayan sağlam ayakkabılar giyin. Çelik uçlu koruyucu ayakkabılar tavsiye edilir.

 Neme maruz bırakmayın.

 İzin verilen maksimum makine devri.

 Kesinlikle metal bıçak kullanmayın.

 Sadece AB ülkeleri için Elektrik cihazları ve pilleri ev çöpüyle birlikte atmayın!  
Elektrikli ve Elektronik Cihaz Atıkları, Piller ve Aküler ve Pil ve Akü Atıkları Hakkındaki Avrupa Yönergeleri ve bunların ulusal kanunlara göre uygulanışı uyarınca kullanım ömrünü tamamlayan elektrikli cihazlar ve piller mutlaka ayrı olarak toplanmalı ve çevre şartlarına uygun bir geri dönüşüm tesisine gönderilmelidir.

**Yalnızca Avrupa ülkeleri için** ENH040-4  
**AT Uygunluk Beyanı**  
**Makita aşağıdaki Makine(ler) ile ilgili şu hususları beyan eder:**

Makinenin Adı:  
Akülü Yan Tırpan  
Model Numarası/Tipi: AT-3735 C  
Teknik Özellikler: bkz. "TEKNİK ÖZELLİKLER" tablosu.

**Şu Avrupa Yönergelerine uygundur:**  
2000/14/EC, 2006/42/EC

Şu Standartlara veya standartlaştırılmış belgelere uygun olarak üretilmiştir:

EN60335, EN/ISO11806, EN50636

2006/42/EC'ye uygun teknik dosyaya şu adresten ulaşılabilir:

Makita, Jan-Baptist Vinkstraat 2, 3070, Belçika

2000/14/EC sayılı Direktif uyarınca istenen uygunluk değerlendirme prosedürü, ek V'ya uygundur.

**Plastik bıçaklı**

Ölçülen ses gücü seviyesi 92 dB (A)

Garanti edilen ses gücü seviyesi 92 dB (A)

2000/14/EC sayılı Direktif uyarınca istenen uygunluk değerlendirme prosedürü, ek VI'ya uygundur.

Onaylayan Kurum:

TÜV Rheinland LGA Products GmbH  
Tillystraße 2  
90431 Nürnberg, Almanya  
Tanımlama numarası: 0197

**Misinalı kesim başlıklı**

Ölçülen ses gücü seviyesi 89 dB (A)

Garanti edilen ses gücü seviyesi 90 dB (A)

1. 10. 2015



Yasushi Fukaya  
Müdür

Makita, Jan-Baptist Vinkstraat 2, 3070, Belçika

## ÖNEMLİ GÜVENLİK TALİMATLARI

GEB109-3

**⚠ UYARI! Tüm güvenlik uyarılarını ve tüm talimatları okuyun.** Verilen uyarılara ve talimatlara uyulmaması elektrik çarpmasına, yangına ve/veya ciddi yaralanmalara yol açabilir.

### Tüm uyarıları ve talimatları ileride başvurmak üzere saklayın.

1. **Makinenin kontrolleri ve güvenli kullanımı hakkında bilgi sahibi olun.**
2. **Motor kapatıldıktan sonra kesici parçalar bir süre daha dönmeye devam eder.**
3. **Çocukların veya bu talimatları bilmeyen kişilerin bu makineyi kullanmasına izin vermeyin.**
4. **Etrafta insanlar, özellikle de çocuklar ve evcil hayvanlar varken makineyi çalıştırmayın.**
5. **Makineyi yalnızca gün ışığında veya iyi bir aydınlatma altında kullanın.**
6. **Makineyi kullanmaya başlamadan önce ve herhangi bir darbe geldikten sonra, aşınma veya hasar belirtisi olup olmadığını kontrol edin ve gerekirse onarın.**
7. **Yaralanmamak için, misininin doğru uzunlukta kesilmesi için takılan kesici parçaya dikkat edin. Misinayı ağıttıktan sonra, makineyi çalıştırmadan önce mutlaka normal çalışma konumuna getirin.**
8. **Kesinlikle metal kesici parçalar takmayın.**
9. **Bu makine, makinenin güvenliğinden sorumlu personelin makinenin kullanımına ilişkin kontrol veya talimatları olmaksızın fiziksel, algısal veya zihinsel yetersizlikleri bulunan ve yeterli deneyim ve bilgiye sahip olmayan kişiler (çocuklar dahil) tarafından kullanılmalıdır. Çocuklar, bu makine ile oynamaları gerektiği konusunda uyarılmalıdır.**
10. **Bu makineyi çok hassas ve dikkatli bir şekilde kullanın.**
11. **Bu makineyi yalnızca fiziksel olarak iyi durumda çalıştırın. Tüm işlerinizi sakın ve dikkatli bir şekilde yürütün. Sağ duyunuzunu kullanın ve yaralanmalar veya mal kayıplarıyla sonuçlanan kazalardan veya tehlikelerden tek**

- başına operatörün veya kullanıcının sorumlu olacağına dikkat edin.
12. Bu makineyi kesinlikle yorgunken, hastayken veya alkol, uyuşturucu madde veya ilaçların etkisi altındayken çalıştırmayın.
  13. Normal çalışmadığına dair belirtiler görüldüğünde makine derhal kapatılmalıdır.

#### Makinenin kullanım amacı

1. Doğru makineyi kullanın. Akülü yan tirpan yalnızca çimlerin ve küçük yabani otların kesilmesi için tasarlanmıştır. Bu makine kesinlikle çit budama gibi başka bir amaçla kullanılmamalıdır, aksi takdirde yaralanmalar meydana gelebilir.

#### Kişisel koruyucu ekipmanlar (Şekil 1 & 2)

1. İşe uygun giyinin. Makine çalıştırılırken giyilen kıyafetler işlevsel ve uygun olmalıdır, yani bol veya hareket kabiliyetini sınırlandıracak kadar dar olmamalıdır. Yüksek çimlere takılabileceğinden takı kullanmayın ve bol kıyafetler giymeyin. Saçlarınız uzunsa, saç filesi takın.
2. Makineyi kullanırken, daima altı kaymayan sağlam ayakkabılar giyin. Böylece, yere sağlam basabilir ve olası yaralanmaları önleyebilirsiniz.
3. Koruyucu gözlük takın.

#### Elektrik ve akü güvenliği

1. Tehlikeli ortamlardan kaçının. Makineyi nemli veya ıslak yerlerde kullanmayın ve yağmura maruz bırakmayın. Makinenin içine su girmesi, elektrik çarpması riskini artırır.
2. Yalnızca üretici tarafından önerilen şarj cihazlarını kullanın. Belirli bir akü tipi için uygun olan şarj cihazı, başka bir aküyle kullanıldığında yangın riski yaratabilir.
3. Elektrikli aletleri yalnızca öngörülen akülerle kullanın. Farklı akülerin kullanılması yaralanma ve yangın riskini artırır.
4. Kullanmadığınız zamanlarda aküyü ataç, metal para, anahtar, çivi, vida gibi akü kutuplarının birbirine temas etmesine neden olabilecek metal nesnelere uzak tutun. Kutupların bu şekilde kısa devre yapması yanıklara veya yangına yol açabilir.
5. Akünün hasar görmesi durumunda aküden sızan sıvıya kesinlikle temas etmeyin. Yanlışlıkla sıvıyla temas etmeniz durumunda, ilgili bölgeyi bol su ile yıkayın. Akü sıvısı gözünüze temas ederse, derhal bir doktora görün. Aküden sızan sıvılar tahrişe ve yanıklara yol açabilir.
6. Aküyü (aküleri) ateşe atmayın. Hücresi patlayabilir. Olası özel bertaraf talimatları için ilgili yönetmeliklere başvurun.
7. Aküyü (aküleri) açmayın veya kurcalamayın. Sızan elektrolit koroziftir ve göz ve cilt yaralanmalarına neden olabilir. Yutulması halinde, zehirli olabilir.

#### Makinenin çalıştırılması (Şekil 3)

1. 15 metrelik (50 fit) çalışma alanında insanların ve özellikle de çocukların bulunmadığından emin olun. Ayrıca, çalışma alanının çevresindeki hayvanlara da dikkat edin. Buna engel bir durum varsa, makineyi kullanmayı bırakın.

2. Çalışmaya başlamadan önce, makinenin güvenli çalıştığından kontrol edin. Kesici parçanın ve muhafazanın güvenliğini kontrol edin ve kolay ve doğru çalıştığından emin olmak için açma/kapama düğmesini açıp kapatın. Sapların temiz ve kuru olduğunu ve açma/kapama düğmesinin işlevini doğru yerine getirdiğini kontrol edin.
3. Makineyi kullanmaya başlamadan önce hasarlı parça olup olmadığını kontrol edin. İşlevlerini gerektiği şekilde yerine getirdiklerinden emin olmak için muhafazanın veya diğer parçaların hasar görüp görmediğini kontrol edin. Hareketli parçalardaki ayar bozukluklarını, eğilmeleri, kırık parçaları ve makinenin işleyişini etkileyebilecek diğer durumları kontrol edin. Hasar gören muhafazalar ve diğer parçalar, bu kılavuzda aksi belirtilmediği sürece yetkili servis tarafından tamir edilmeli veya değiştirilmelidir.
4. Motoru kesinlikle ellerinizi ve ayaklarınızı kesici parçadan uzaklaştırmadan çalıştırmayın.
5. Makineyi kullanmaya başlamadan önce, kesici parçanın dal, taş vb. gibi sert cisimlere temas etmediğinden emin olun, aksi takdirde çalıştırma sırasında kesici parça dönecektir.

#### Çalıştırma yöntemi

1. Muhafazaları hasarlı veya takılı olmayan bir makineyi kesinlikle çalıştırın.
2. Makineyi yalnızca iyi aydınlatılan ve görüşün açık olduğu yerlerde kullanın. Kış mevsiminde kaygan veya ıslak alanlara, buz ve kara dikkat edin (kayma riski). Her zaman yere sağlam ve dengeli basın.
3. Kesici parçadan dolayı ellerinizin ve ayaklarınızın yaralanmamasına dikkat edin.
4. Hiçbir zaman, özellikle de motoru çalıştırırken ellerinizi ve ayaklarınızı kesici parçalara yaklaştırmayın.
5. Asla bel hizanızın üzerinde kesim yapmayın.
6. Makineyi kesinlikle merdiven üzerindeyken kullanmayın.
7. Dengesiz zeminler üzerinde kesinlikle çalışmayın.
8. Fazla ileriye uzanmaya çalışmayın. Her zaman yere sağlam basın ve dengeyi koruyun.
9. Çalışma alanı içerisinde bulunan kum, taş, çivi vs. gibi yabancı maddeleri temizleyin. Yabancı maddeler kesici parçaya zarar verebilir ve kesici parça tarafından fırlatılarak, ciddi yaralanmalara yol açabilir.
10. Kesici parçanın taşa veya benzeri sert bir cisme çarpması halinde, derhal motoru kapalı konuma getirin ve kesici parçayı kontrol edin.
11. Kesim işlemine başlamadan önce, kesici parçanın tam çalışma hızına ulaşmasını bekleyin.
12. Kullanım sırasında makineyi daima her iki elinizle tutun. Makineyi kesinlikle kullanım sırasında tek elle tutmayın. Her zaman yere sağlam ve dengeli basın.
13. Çalıştırma sırasında, makineyle birlikte verilen muhafaza da dahil tüm koruyucu ekipmanlar kullanılmalıdır.
14. Acil durumlar dışında makineyi kesinlikle yere atmayın veya bırakmayın; aksi takdirde makine ciddi şekilde hasar görebilir.



15. Makineyi bir yerden başka bir yere taşıırken kesinlikle sürüklemeyin, aksi takdirde makine hasar görebilir.
16. Şu durumlarda aküyü mutlaka çıkartın:
  - makinenin başından ayrılacağıınızda,
  - bir tıkanıklığı temizlemeye başlamadan önce,
  - makineyi kontrol etmeye, temizlemeye veya üzerinde herhangi bir işlem yapmaya başlamadan önce,
  - herhangi bir ayar yapmadan, aksesuarları değiştirmeden veya makineyi depoya kaldırmadan önce,
  - makine anormal şekilde titreşimli çalışmaya başladığında,
  - makineyi taşıırken.
17. Makineyi zorlamayın. Makinenin, tasarlandığı devirde çalıştırılması durumunda amaçlanan işlem daha iyi gerçekleştirilir ve yaralanma riski azalır.

#### Bakım talimatları

1. Çalışmaya başlanmadan önce kesici parçanın, koruyucu cihazların ve omuz askısının durumu kontrol edilmelidir.
2. Herhangi bir bakım çalışması gerçekleştirilmeden, kesici parçayı değiştirmeden veya makineyi temizlemeye başlamadan önce mutlaka motoru kapalı konuma getirin ve aküyü çıkartın.
3. Her kullanımdan sonra, aküyü makineden çıkartın ve hasar olup olmadığını kontrol edin.
4. Gevşek bağlantı elemanları ve işlevini yitirmiş kesici parça gibi hasarlı parçalar olmadığını kontrol edin.
5. Kullanılmadığı zamanlarda makineyi kilitleli duran veya çocukların ulaşamayacakları, kuru bir yerde saklayın.
6. Yalnızca üretici tarafından önerilen yedek parçaları ve aksesuarları kullanın.
7. Havalandırma deliklerinin her zaman açık olduğundan emin olun.
8. Makineyi düzenli olarak, özellikle de her kullanım öncesi/sonrası kontrol edin ve gerekli bakım işlemlerini uygulayın. Makinenin yalnızca yetkili servis merkezleri tarafından onarıldığından emin olun.
9. Makinenin saplarını kuru ve temiz tutun ve saplara yağ veya gres bulaşmasına izin vermeyin.

## BU TALİMATLARI SAKLAYIN.

#### ⚠ UYARI:

Ürünü kullanırken defalarca kullanmanın getirdiği rahatlık ve tanıdıklık duygusunun, güvenlik kurallarına sıkı sıkıya bağlı kalmanızı önlemesine İZİN VERMEYİN. YANLIŞ KULLANIM veya bu kullanım kılavuzunda belirtilen güvenlik kurallarına uyulmaması ciddi yaralanmalara neden olabilir.

## ÖNEMLİ GÜVENLİK TALİMATLARI

ENC011-1

### AKÜ İÇİN

1. Aküyü kullanmaya başlamadan önce (1) akü şarj cihazı, (2) akü ve (3) akünün takıldığı ürüne ilişkin tüm talimatları ve uyarıları okuyun.

2. Aküyü sökmeye çalışmayın.
3. Çalışma süresinde önemli bir kısımla gözlerseniz, derhal çalışmayı bırakın. Bu durum aşırı ısınmaya, yangına ve hatta patlamaya yol açabilir.
4. Elektrolit (akü sıvısı) gözlerinize temas ederse, bol temiz suyla yıkayın ve derhal bir doktora başvurun. Elektrolit körlüğe neden olabilir.
5. Akünün kısa devre yapmasına izin vermeyin:
  - (1) Herhangi bir iletken nesne ile akü uçlarına dokunmayın.
  - (2) Aküyü çivi, madeni para vb. gibi metal nesnelere bulunduğu yerlerde saklamayın.
  - (3) Aküyü suya veya yağmura maruz bırakmayın. Aküde oluşacak bir kısa devre büyük bir elektrik akımına, aşırı ısınmaya, yangına ve hatta arızalara yol açabilir.
6. Makineyi ve aküyü 50°C (122°F) sıcaklığa ulaşabilecek veya bu değeri aşabilecek ortamlarda saklamayın.
7. Önemli ölçüde hasar görmüş veya tükenmiş olsa da aküyü kesinlikle yakarak imha etmeye çalışmayın. Akü ateşe atıldığında patlayabilir.
8. Akünün düşmemesine ve darbe almamasına dikkat edin.
9. Hasarlı bir aküyü kesinlikle kullanmayın.
10. Akünün bertarafıyla ilgili yönetmelikleri dikkate alın.

## BU TALİMATLARI SAKLAYIN.

#### ⚠ DİKKAT: Yalnızca orijinal Makita/Dolmar akülerini kullanın.

Orijinal Makita/Dolmar aküleri dışında akülerin kullanılması veya aküler üzerinde değişiklik yapılması durumunda akü patlayarak yangına, yaralanmalara ve maddi hasara neden olabilir. Ayrıca, Makita/Dolmar makinesi ve şarj cihazı için verilen Makita/Dolmar garantisi geçersiz kalacaktır.

### Akünün öngörülen maksimum ömrü dolana kadar kullanılabilmesi için öneriler

1. Aküyü tamamen boşalmasını beklemeden şarj edin. Makinenin çalışma gücünde bir azalma gördüğünüzde, mutlaka çalışmayı bırakıp, aküyü şarj edin.
2. Tam olarak şarj edilmiş bir aküyü kesinlikle tekrar şarj etmeyin. Akünün normalden fazla şarj edilmesi ömrünü kısaltır.
3. Aküyü sıcaklığı 10°C - 40°C (50°F - 104°F) olan bir odada şarj edin. Akü ısınmışsa, şarj etmeden önce soğumasını bekleyin.
4. Uzun (altı ayı aşkın) bir süredir kullanmıyorsanız aküyü şarj edin.

## PARÇALARIN TANIMI (Şekil 4)

## KULLANIMA İLİŞKİN TANIMLAR

#### ⚠ UYARI:

- Makine üzerinde ayar veya başka bir kontrol işlemi gerçekleştirilmeden önce makinenin kapalı ve

**aküsünün çıkartılmış olduğundan emin olun.** Makinenin kapatılmaması ve aküsünün çıkartılmaması durumunda, makine istem dışı çalışabilir ve neticesinde ciddi yaralanmalar meydana gelebilir.

## Akünün takılması ve sökülmesi (Şekil 5)

### ⚠ DİKKAT:

- Aküyü takmadan ve çıkarmadan önce mutlaka makineyi kapalı konuma getirin.
- **Aküyü takarken ve çıkartırken makineyi ve aküyü sıkıca tutun.** Aksi takdirde, makine ve akü elinizden kayarak düşebilir ve neticesinde makine ve akü hasarları ve yaralanmalar meydana gelebilir.

Aküyü çıkarmak için akünün ön tarafında bulunan düğmeyi bastırın ve aküyü çekerek makineden çıkartın. Aküyü takmak için aküdeki dili makine gövdesindeki yuvayla aynı hizaya getirin ve aküyü iterek yerine oturmasını sağlayın. Akünün tam yerine oturduğunu klik sesinden anlayabilirsiniz. Düğmenin üst tarafında bulunan kırmızı göstergeyi görüyorsanız, akü tam olarak kilitlenmemiştir.

### ⚠ DİKKAT:

- Kırmızı gösterge tamamen kayboluncaya kadar aküyü itin. Aksi takdirde, akü makineden kayıp düşebilir ve operatörün veya çevredeki kişilerin yaralanmasına neden olabilir.
- Aküyü zorlayarak takmaya çalışmayın. Akünün makineye rahatça takılmaması, yanlış takıldığını gösterir.

### NOT:

- Bu makine yalnızca tek bir aküyle çalışmaz.

## Makine/akü koruma sistemi

Bu makinede bir makine/akü koruma sistemi mevcuttur. Bu sistem, makine ve akü ömrünü uzatmak için motora beslenen gücü otomatik olarak keser. Makine veya akü için aşağıda sıralanan durumlardan birinin geçerli olması halinde, çalışmayı otomatik olarak durdurur. Bazı durumlarda göstergeler yanar.

### Aşırı yük koruması

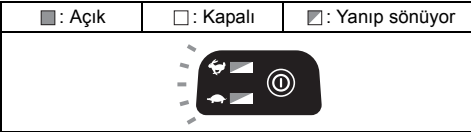

015451

Sıkışan dallar veya diğer yabancı maddeler nedeniyle aşırı yüklenmesi durumunda makine otomatik olarak durur ve ☺ ve ☹ göstergeleri yanıp sönmeye başlar. Böyle bir durumda, makineyi kapalı konuma getirin ve makinenin aşırı yüklenmesinin nedenini ortadan kaldırın. Ardından, yeniden başlatmak üzere makineyi tekrar açık konuma getirin.

## Makine için aşırı ısınma koruması

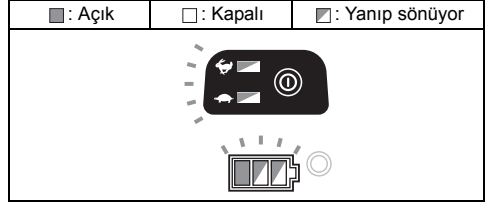

015450

Makine aşırı ısınmışsa, makine otomatik olarak durur ve ☺ ve ☹ göstergeleri ve akü göstergesi yaklaşık 60 saniye boyunca yanıp söner. Böyle bir durumda, makineyi tekrar açık konuma getirmeden önce makinenin soğumasını bekleyin.

### Aşırı deşarj koruması

Akü kapasitesi azaldığında, makine otomatik olarak durur. Düğmelere basılmasına rağmen makine çalışmıyorsa, makinedeki aküleri çıkartın ve aküleri şarj edin.

## Kalan akü kapasitesinin kontrol edilmesi

(Yalnızca model numarasının sonunda "B" harfi içeren akülerde mevcuttur.) (Şekil 6)  
Kalan akü kapasitesini görmek için akü üzerindeki kontrol düğmesine basın. Ardından, gösterge lambaları birkaç saniye yanar.

Gösterge lambaları			Kalan kapasite
■ Açık	□ Kapalı	▣ Yanıp sönüyor	
■ ■ ■ ■			%75 ile %100 arası
■ ■ ■ □			%50 ile %75 arası
■ ■ □ □			%25 ile %50 arası
■ □ □ □			%0 ile %25 arası
▣ □ □ □			Aküyu şarj edin.
■ ■ □ □	↑ ↓	■ ■	Akü bozulmuş olabilir.

015658

### NOT:







- Gösterilen kapasite seviyesi, kullanım koşullarına ve ortam sıcaklığına bağlı olarak gerçek seviyeden bir miktar farklı olabilir.

## Kalan akü kapasitesi göstergesi

### (Ülkeye özel) (Şekil 7)

Akü göstergelerinin kalan akü kapasitelerini göstermesini sağlamak için kontrol düğmesine basın. Akü göstergelerinin her biri bir aküye karşılık gelir.

## Kalan akü kapasitesi göstergesi

Akü göstergesinin durumu		Kalan akü kapasitesi
 : Açık	 : Kapalı	
		%50 - %100
		%20 - %50
		%0 - %20
		Aküyü şarj edin

015452

## Açma/kapama işlemi

### ⚠ UYARI:

- Aküyü makineye takmadan önce, açma/kapama düğmesinin kusursuz çalıştığını ve açma/kapama düğmesi bırakıldığında makinenin “KAPALI” konuma döndüğünü kontrol edin. Açma/kapama düğmesi doğru şekilde çalışmayan bir makinenin kullanılması, kontrol kaybına ve neticesinde ciddi yaralanmalara neden olabilir.

Makineyi açmak için ana güç düğmesini birkaç saniye basılı tutun.

Kapatmak için, ana güç düğmesini tekrar birkaç saniye basılı tutun. (Şekil 8)





Açma/kapama düğmesine yanlışlıkla basılmasının önlenmesi için, makinede bir kilitleme mandalı bulunur. Makineyi çalıştırmak için arka sapı kavrayın (kilitleme mandalı, sap tarafından serbest bırakılır) ve ardından açma/kapama düğmesine basın. Makineyi durdurmak için açma/kapama düğmesini bırakın. (Şekil 9)

### NOT:

- Makine hiçbir işlem yapılmadan bir dakika bırakılırsa otomatik olarak kapanır.

## Devir ayarı (Şekil 8)

Makine devrini ana güç düğmesine basarak ayarlayabilirsiniz.

Ana güç düğmesine her bastığınızda,  göstergesi veya  göstergesi yanar.  yüksek devire karşılık gelirken,  düşük devire karşılık gelir.

## Yabancı maddelerin temizlenmesi için yön değiştirme düğmesi

### ⚠ UYARI:

- Yön değiştirme işleviyle giderilemeyen sıkışmış dalları veya yabancı maddeleri temizlemeye çalışmadan önce mutlaka makineyi kapalı konuma getirin ve aküsünü çıkartın. Makinenin kapatılmaması ve aküsünün çıkartılmaması durumunda, makine istem dışı çalışabilir ve neticesinde ciddi yaralanmalar meydana gelebilir.

Bu makinede dönüş yönünü değiştiren bir yön değiştirme düğmesi bulunur. Bu düğme yalnızca makineye dallar veya yabancı maddeler takıldığında kullanılmak için tasarlanmıştır. (Şekil 10)

Dönüş yönünü ters çevirmek için, yön değiştirme düğmesine basın ve makine başlığı durduğunda açma/kapama düğmesine basın. Güç lambası yanıp sönmeye başlar ve açma/kapama düğmesine bastığınızda makinenin başlığı ters yönde döner.

Normal yönde dönmesini sağlamak için, açma/kapama düğmesine basın ve makinenin başlığı durana kadar bekleyin.

### NOT:

- Ters yönde çalıştırma sırasında makine bu yönde yalnızca kısa bir süre çalışır ve ardından otomatik olarak kapanır.
- Makine durduktan sonra, makineyi tekrar çalıştırdığınızda artık normal yönde döner.
- Makine başlığı hala dönerken yön değiştirme düğmesine basarsanız, makine durur ve ters yönde çalışmaya hazır hale gelir.

## Misinalı kesim başlığı (opsiyonel aksesuar)

### İKAZ:

- Başlık dönmüyorken, çarparak misina besleme işlevi doğru şekilde çalışmaz. (Şekil 11)

Misinalı kesim başlığı, çarpmalı besleme mekanizmasına sahip bir çift misinalı trıpan başlığıdır.

Misinanın açılması için, kesim başlığı dönerken yere çarpılması yeterlidir.

### NOT:

Başlık yere çarpılmasına rağmen misina açılmıyorsa, “Bakım” bölümünde açıklanan prosedürleri takip ederek misinayı geri sarın/değiştirin.

## MONTAJ

### ⚠ UYARI:

- Makine üzerinde herhangi bir işlem yapmadan önce makinenin kapalı ve aküsünün çıkartılmış olduğundan emin olun. Makinenin kapatılmaması ve aküsünün çıkartılmaması durumunda, makine istem dışı çalışabilir ve neticesinde ciddi yaralanmalar meydana gelebilir.
- Tamamen kurulu olmadığı sürece makineyi kesinlikle çalıştırmayın. Makinenin tam olarak monte edilmeden kullanılması durumunda, makine istem dışı çalışabilir ve neticesinde ciddi yaralanmalar meydana gelebilir.

## Sapın takılması (Şekil 12)

Sapı şaft borusuna takın ve iki adet altıgen civatayla sabitleyin. Sapın askıdan uzak bir noktaya yerleştirildiğinden emin olun.

## Muhafazanın takılması

### ⚠ UYARI:

- Muhafazası şekilde gösterildiği gibi takılı değilse makineyi kesinlikle kullanmayın. Aksi takdirde, ciddi yaralanmalar meydana gelebilir.

## ⚠ DİKKAT:

- Misinin kesilmesi için kullanılan kesiciyle kendinizi yaralamamaya dikkat edin.
- Boru üzerindeki kelepçeyi koruyucu ile aynı hizaya getirin. Ardından, bunları cıvatalara hizalayın. (Şekil 13)

## Misinalı kesim başlığının veya plastik bıçağın (opsiyonel aksesuar) takılması

### ⚠ DİKKAT:

- Çalışma sırasında misinalı kesim başlığı/plastik bıçak kazara bir kayaya veya sert bir cisme çarparsa, makine derhal durdurulmalı ve hasar olup olmadığı kontrol edilmelidir. Misinalı kesim başlığı/plastik bıçak hasar görmüşse, derhal değiştirilmelidir.** Hasarlı bir kesici parçanın kullanılması ciddi yaralanmalara yol açabilir.

### İKAZ:

- Yalnızca orijinal Dolmar misinalı kesim başlığının/plastik bıçağın kullanıldığından emin olun.
- Misinalı kesim başlığını daha kolay değiştirmek için, makineyi baş aşağı çevirin.
- Alyan anahtarını motor muhafazasındaki delikten sokun ve alıcı pulunu Alyan anahtarıyla kilitlemeye kadar çevirin. Misinalı kesim başlığını/plastik bıçağı doğrudan dışı mil üzerine yerleştirin ve saat yönünde çevirerek sıkın. Alyan anahtarını çıkartın. (Şekil 14 ve 15)
- Misinalı kesim başlığını/plastik bıçağı çıkarmak için, alıcı pulunu Alyan anahtarıyla sabit tutarken misinalı kesim başlığını/plastik bıçağı saat yönünün tersine çevirin.

## Alyan anahtarının saklanması (Şekil 16)

Alyan anahtarı kullanılmadığında, kaybolmaması için şekilde gösterildiği gibi saklanmalıdır.

## ÇALIŞTIRMA

### Makinenin doğru taşınması

#### Doğru duruş konumu (Şekil 17)

### ⚠ UYARI:

- Makineyi daima sağ tarafınızda tutun.** Makinenin doğru tutulması, maksimum kontrol sağlar ve geri tepme neticesinde oluşabilecek yaralanmaları önler.
- Makinenin kontrolünü kaybetmemek için daima çok dikkatli olun.** Makinenin size veya çevredeki insanlara doğru savrulmasına izin vermeyin. Makinenin kontrolünün kaybedilmesi operatörün ve çevredeki kişilerin ciddi şekilde yaralanmasına yol açabilir.

## BAKIM

### ⚠ UYARI:

- Makinede herhangi bir kontrol veya bakım işlemine başlamadan önce makinenin kapalı ve aküsünün çıkarılmış olduğundan emin olun.** Makinenin kapatılmaması ve aküsünün çıkarılmaması durumunda, makine istem dışı çalışabilir ve neticesinde ciddi yaralanmalar meydana gelebilir.

### İKAZ:

Kesinlikle gazolin, benzin, tiner, alkol veya benzeri bir madde kullanmayın. Aksi takdirde renk bozulması, deformasyon veya çatlaklar meydana gelebilir.

## Misinin değiştirilmesi

### ⚠ UYARI:

- Kesinlikle metal tep, halat veya benzeri bir malzeme kullanmayın.** Yalnızca önerilen misinayı kullanın, aksi takdirde, makine hasarına ve ciddi yaralanmalara neden olabilir.
- Misinalı kesim başlığı kapağının aşağıda açıklandığı gibi muhafazaya doğru şekilde sabitlendiğinden emin olun.** Kapağın sağlam şekilde takılmaması, misinalı kesim başlığının sıçrayarak ciddi yaralanmalara yol açmasına neden olabilir.

Muhafazanın yanındaki birbirine karşılık gelen yanıklar içeren iki kilide bastırarak, kapağı muhafazadan çıkartın.

#### (Şekil 18)

3 m'lik bir misina kesin. Misinayı iki eşit parçaya katlayın, ancak bir tarafı diğerinden 80-100 mm daha uzun bırakın.

#### (Şekil 19)

Yeni misinanın ortasını makara merkezindeki tırnaktan geçirerek, misinanın oturması için tasarlanan 2 kanallı arasına yerleştirin.

Misinin her iki ucunu makaraya sağ taraftan çalıştırma için başlık üzerinde RH ile gösterilen yönde sarın.

#### (Şekil 20)

100 mm kalana kadar misinanın tamamını sarın ve bu sırada misina uçlarının geçici olarak makaranın kenarındaki tırnakta takılı kalmasını sağlayın. (Şekil 21)

Makarayı, makara üzerindeki yuva ve tırnaklar kapak üzerindekiyle eşleşecek şekilde kapağa yerleştirin. Ardından, misinanın uçlarını geçici konumlarından çıkartın ve bu uçları, kapaktan çıkacak şekilde gözlü cıvata deliklerinden geçirin. (Şekil 22)

Kapağın altındaki çukıntıyla gözlü cıvata yuvalarını aynı hizaya getirin. Ardından, sabitlemek üzere kapağı muhafazaya sıkıca bastırın. Kilitletirmen kapağa tam olarak oturduğundan emin olun. (Şekil 23)

## Plastik bıçak için bıçağın değiştirilmesi (Şekil 24)

Aşınmış veya kırılmışsa bıçağı değiştirin.

Ürünün EMNİYETLİ ve GÜVENİLİR durumda kalmasını sağlamak için tüm onarımlar, bakım ve ayarlar Dolmar yetkili servisleri veya fabrika servis merkezleri tarafından Dolmar yedek parçaları kullanılarak yapılmalıdır.

## SORUN GİDERME

Onarım talebinde bulunmadan önce, kendiniz kontrol edin. Kılavuzda açıklanmamış herhangi bir sorunla karşılaşırsanız, makineyi sökmeye çalışmayın. Bunun yerine, makinenin Dolmar Yetkili Servis Merkezleri tarafından orijinal Dolmar yedek parçalar kullanılarak onarılmasını sağlayın.

Arıza durumu	Nedeni	Önlem
Motor çalışmıyor.	Akü takılı değildir.	Aküyü takın.
	Akü sorunu (düşük gerilim)	Aküyü şarj edin. Şarj edilmesi yeterli olmuyorsa, aküyü değiştirin.
	Tahrik sistemi doğru şekilde çalışmıyordur.	Onarım için size en yakın yetkili servis merkezine danışın.
Motor kısa bir süre çalıştıktan sonra duruyor.	Dönüş yönü terstir.	Yön değiştirme düğmesini kullanarak dönüş yönünü değiştirin.
	Akü şarj seviyesi düşüktür.	Aküyü şarj edin. Şarj edilmesi yeterli olmuyorsa, aküyü değiştirin.
	Aşırı ısınmıştır.	Soğuması için makineyi kullanmayı kesin.
Makine maksimum devrine ulaşmıyor.	Akü yanlış takılmıştır.	Aküyü bu kılavuzda açıklandığı şekilde takın.
	Akü gücü düşüktür.	Aküyü şarj edin. Şarj edilmesi yeterli olmuyorsa, aküyü değiştirin.
	Tahrik sistemi doğru şekilde çalışmıyordur.	Onarım için size en yakın yetkili servis merkezine danışın.
Kesici parça dönmüyor: Makineyi derhal durdurun!	Muhafaza ile misinalı kesim başlığı arasına dal vb. gibi yabancı bir cisim sıkışmıştır.	Yabancı cismi çıkartın.
	Tahrik sistemi doğru şekilde çalışmıyordur.	Onarım için size en yakın yetkili servis merkezine danışın.
Anormal titreşim: Makineyi derhal durdurun!	Misininin bir ucu kopmuştur.	Misina beslemek üzere, misinalı kesim başlığını dönerken hafifçe zemine çarpın.
	Tahrik sistemi doğru şekilde çalışmıyordur.	Onarım için size en yakın yetkili servis merkezine danışın.
Kesici parça ve motor durmuyor: Aküyü derhal çıkartın!	Elektrik veya elektronik arızası vardır.	Aküyü çıkartın ve onarım için size en yakın yetkili servis merkezine danışın.

010856

## OPSİYONEL AKSESUARLAR

### ⚠ UYARI:

- **Bu makineye kesinlikle bıçak takmayın ve yalnızca bu kılavuzda belirtilen önerilen aksesuarları ve parçaları kullanın.** Bıçak veya başka aksesuarların veya parçaların kullanılması ciddi yaralanmalara yol açabilir.

### ⚠ DİKKAT:

- Bu kullanım kılavuzunda tanımlanan Dolmar marka makineyle aşağıdaki aksesuarların ve parçaların kullanılması önerilir. Bunların dışında başka aksesuarların veya parçaların kullanılması yaralanmalara yol açabilir. Aksesuarlar ve parçalar doğru şekilde ve öngörüldükleri işlevler için kullanılmalıdır.

Aksesuarlara ilişkin daha ayrıntılı bilgi almak için size en yakın yetkili Dolmar servisine başvurabilirsiniz.

- Misinalı kesim başlığı
- Misina (kesim parçası)
- Plastik bıçak
- Orijinal Makita/Dolmar akü ve şarj cihazı

### NOT:

- Listedeki bazı parçalar makineyle birlikte standart aksesuar olarak verilebilir. Ürünle verilen aksesuarlar ülkeden ülkeye farklılıklar gösterebilir.





**Makita** Jan-Baptist Vinkstraat 2, 3070, Belgium  
**Makita Corporation** Anjo, Aichi, Japan

885388E920

[www.dolmar.com](http://www.dolmar.com)

ALA